

SCANDILUX

RU МОРОЗИЛЬНАЯ КАМЕРА / Руководство по эксплуатации

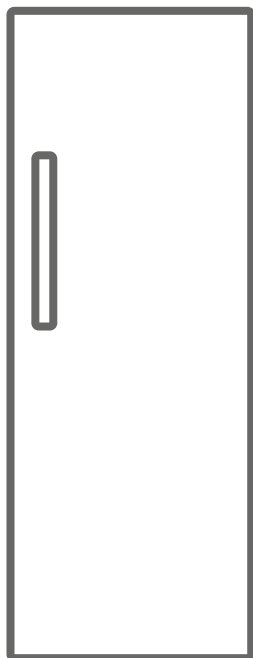

FN210E00 W

Содержание

Общие предостережения	2
Правила техники безопасности	6
Установка и эксплуатация холодильника	7
Перед использованием холодильника	8
РАЗЛИЧНЫЕ ФУНКЦИИ И ВОЗМОЖНОСТИ	8
Информация о технологии с автоматическим оттаиванием	8
Дисплей и Панель Управления	9
Эксплуатация Морозильной Камеры	9
Кнопка установки температуры морозильного отделения	9
Режим Быстрого Замораживания	9
Настройка температуры морозильной камеры	9
Замечания по установке температуры	10
РАСПРЕДЕЛЕНИЕ ПРОДУКТОВ	11
ЧИСТКА И ОБСЛУЖИВАНИЕ	16
Размораживание	16
Замена светодиодной ленты	17
ТРАНСПОРТИРОВКА И ПЕРЕСТАНОВКА	17
Перестановка дверцы	17
ПРЕЖДЕ ЧЕМ ЗВОНИТЬ В СЛУЖБУ ПОСЛЕПРОДАЖНОГО ОБСЛУЖИВАНИЯ	18
РЕКОМЕНДАЦИИ ПО ЭНЕРГОСБЕРЕЖЕНИЮ	20
КОМПОНЕНТЫ ХОЛОДИЛЬНИКА И ЕГО ОТДЕЛЕНИЙ	21



Предостережение: Существует опасность возникновения пожара из-за наличия горючих материалов

Общие предостережения

⚠ ПРЕДОСТЕРЕЖЕНИЕ: Вентиляционные отверстия в корпусе устройства или во встроенных конструкциях не должны перекрываться.

⚠ ПРЕДОСТЕРЕЖЕНИЕ: Не используйте механические устройства или другие средства, которые не рекомендованы производителем для ускорения размораживания.

⚠ ПРЕДОСТЕРЕЖЕНИЕ: Не используйте внутри камер холодильника электрические приборы, если они не рекомендованы производителем.

⚠ ПРЕДОСТЕРЕЖЕНИЕ: Не допускайте повреждений в системе циркуляции хладагента.

⚠ ПРЕДОСТЕРЕЖЕНИЕ: Чтобы избежать риска в связи с плохой устойчивостью прибора, его следует устанавливать согласно инструкции.

⚠ ПРЕДУПРЕЖДЕНИЕ: При установке устройства не допускайте сдавливания и повреждения кабеля питания.

⚠ ПРЕДУПРЕЖДЕНИЕ: Не устанавливайте переноски с электрическими розетками или портативные источники питания позади устройства.

⚠ Если в качестве хладагента в приборе используется R600a (эта информация приведена на этикетке холодильника), следует быть предельно осторожным во время транспортировки и монтажа, чтобы не повредить компоненты системы охлаждения. Хотя R600a относится к экологически чистым природным газам, он является взрывоопасным веществом. Поэтому в случае утечки вследствие повреждения компонентов

системы охлаждения следует переместить холодильник от открытых источников огня или тепла и проветривать помещение, где он находится, в течение нескольких минут.

- При перемещении и установке холодильника не допускайте повреждения системы циркуляции охлаждающего газа.
- Не храните в этом приборе взрывоопасные вещества (например, аэрозольные баллоны с горючим пропеллентом).
- Данный прибор предназначен для использования в бытовых и аналогичных бытовым условиях, таких как:
 - кухонные зоны для персонала в магазинах, офисах и других рабочих помещениях;
 - загородные дома, номера для клиентов в отелях, гостиницах и других помещениях жилого типа;
 - номера гостиниц типа «ночлег и завтрак»;
 - кейтеринг и подобные сферы применения, не связанные с розничной торговлей.
- Если розетка не подходит под вилку холодильника, ее должен заменить производитель, его агент по сервисному обслуживанию или другой квалифицированный специалист, что позволит избежать аварийной ситуации.
- Это устройство не предназначено для использования лицами (в том числе детьми) с ограниченными физическими, сенсорными или интеллектуальными возможностями либо с недостатком опыта и знаний; они могут пользоваться холодильником только под присмотром лица, ответственного за их безопасность,

или согласно его указаниям по эксплуатации. Следите за тем, чтобы дети не играли с прибором.

- Шнур питания холодильника снабжен специальной заземленной штепсельной вилкой. Эту вилку всегда следует использовать со специальной заземленной розеткой на 16 ампер. Если в помещении нет такой розетки, ее должен установить компетентный электрик.
- Это устройство могут использовать дети старше 8 лет и лица с ограниченными физическими, сенсорными или интеллектуальными возможностями либо с недостатком опыта и знаний, если за ними осуществляется присмотр или они действуют согласно указаниям по безопасной эксплуатации и понимают возможные опасности. Не позволяйте детям играть с прибором. Дети допускаются до очистки и технического обслуживания только под присмотром.
- Если поврежден шнур питания, его должен заменить производитель, его агент по сервисному обслуживанию или другой квалифицированный специалист, что позволит избежать аварийной ситуации.
- Этот прибор не предназначен для использования на высоте более 2000 м над уровнем моря.

С целью недопущения загрязнения пищи соблюдайте следующие инструкции:

- Не оставляйте двери открытыми в течение длительного времени, это может привести к существенному повышению температуры в отделениях устройства.
- Выполняйте регулярную очистку поверхностей, которые вступают в контакт с пищей, а также доступных для чистки систем слива.

- Храните сырое мясо и рыбу в специальных контейнерах холодильника, чтобы предотвратить контакт или попадание капель на другие продукты.
- Морозильные камеры, помеченные двумя звездочками предназначены для хранения предварительно замороженных продуктов, хранения и приготовления мороженого или кубиков льда.
- Морозильные камеры, помеченные одной, двумя или тремя звездочками не предназначены для замораживания свежих продуктов.
- Если холодильник пустует в течение длительного времени, отключите его, разморозьте, помойте и высушите, оставив двери открытыми с целью предотвращения возникновения плесени в отделениях устройства.

Старые и неисправные холодильники

- Если ваш старый холодильник оснащен замком, сломайте или демонтируйте его, прежде чем отправлять прибор на утилизацию, поскольку дети могут забраться в камеру и закрыться внутри.
- Старые холодильники и морозильные камеры содержат изоляционный материал и хладагент с хлорфторуглеродами. При их утилизации не допускайте загрязнения окружающей среды.



Уточните у местных властей способ утилизации электрического и электронного оборудования для повторного использования, переработки и восстановления.

Примечания

- Внимательно ознакомьтесь с руководством по эксплуатации перед установкой и использованием прибора. Мы не несем ответственности за повреждения, которые возникают вследствие неправильного использования.
- Следуйте инструкции, а также указаниям в руководстве по эксплуатации. Храните это руководство в надежном месте, чтобы использовать для решения проблем, которые могут возникнуть в будущем.
- Прибор произведен для использования в жилых помещениях и может использоваться только в жилых помещениях для заданных целей. Он не подходит для коммерческого или общего пользования. Такое использование приведет к потере гарантии. Наша компания не будет нести ответственности за потенциальные убытки.
- Этот бытовой прибор произведен для использования в жилых помещениях и предназначен исключительно для охлаждения/хранения продуктов. Он не подходит для коммерческого или общего пользования и/или для хранения веществ, не относящихся к пищевым продуктам. Наша компания не будет нести ответственность за убытки, возникшие в противном случае.

Правила техники безопасности

- Не используйте множественные штепсельные розетки или удлинители.
- Не подключайте прибор к поврежденным, изношенным или старым розеткам.
- Не пользуйтесь переходником для вилки.
- Старайтесь не тянуть и не изгибать шнур, а также избегайте его повреждений.



- Прибор предназначен для использования взрослыми людьми. Не позволяйте детям играть с холодильником или висеть на дверце.
- Во избежание поражения электрическим током, не вставляйте и не вытягивайте вилку мокрыми руками!
- Не ставьте стеклянные бутылки или жестяные банки для напитков в морозильную камеру. Бутылки и банки могут взорваться.
- В целях безопасности не помещайте в холодильник взрывоопасные и воспламеняющиеся материалы. Напитки с высоким содержанием



алкоголя следует ставить в морозильную камеру вертикально, с плотно закрытой крышкой.

- При извлечении льда из морозильной камеры не прикасайтесь к нему. Лед может стать причиной холодовой травмы и/или порезов.
- Не прикасайтесь мокрыми руками к замороженным продуктам! Не употребляйте мороженое и кубики льда сразу после их извлечения из морозильной камеры!
- Не замораживайте продукты повторно после размораживания. Это может привести к проблемам со здоровьем, например к пищевому отравлению.
- Не завешивайте корпус или верхнюю часть холодильника. Это отрицательно повлияет на его работоспособность.
- При транспортировке закрепляйте все принадлежности внутри холодильника, чтобы избежать их повреждения.



- **При закрытой двери в морозильной камере образуется вакуум. Необходимо выждать 1 минуту перед повторным открытием камеры.**
- Данное применение является факультативным для легко открывающейся двери. При данном применении возможна небольшая конденсация вокруг данной области, и она может быть удалена.

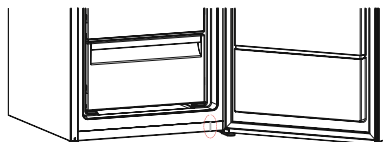

Установка и эксплуатация холодильника

Перед началом использования холодильника обратите внимание на следующие моменты:

- рабочее напряжение холодильника составляет 220–240 В при частоте 50 Гц.
- Мы не несем ответственности за повреждения в связи с эксплуатацией без заземления.
- Установите холодильник в месте, где на него не будут попадать прямые солнечные лучи.
- Прибор следует устанавливать на расстоянии не менее 50 см от печей, газовых духовых шкафов и радиаторов отопления, а также на расстоянии не менее 5 см от электрических духовок.
- Не используйте холодильник на открытом воздухе и не оставляйте его под дождем.
- Если холодильник находится рядом с морозильным аппаратом для глубокого замораживания, между ними должен оставаться зазор не менее 2 см, чтобы предотвратить образование конденсата на наружной поверхности.
- Не ставьте никаких предметов сверху на холодильник. Устанавливайте холодильник таким образом, чтобы над ним было не менее 15 см свободного пространства.
- Регулируемые передние ножки следует зафиксировать на соответствующей высоте, чтобы холодильник мог надлежащим образом работать в устойчивом положении. Высоту ножек можно отрегулировать, поворачивая их по часовой стрелке (или в обратном направлении). Это следует сделать до того, как в холодильник будут положены продукты.
- Перед использованием холодильника протрите все детали тканью, смоченной теплой водой, с добавлением чайной ложки пищевой соды, а затем промойте чистой водой и дайте высохнуть. После очистки установите все детали на соответствующие места.



- Установите ограничитель расстояния (деталь с черными лопастями на задней панели), повернув его на 90 °, как показано на рисунке, чтобы конденсатор не прикасался к стене.
- Расстояние от холодильника до стены не должно превышать 75 мм.

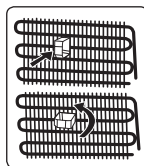

Перед использованием холодильника

- Если холодильник используется в первый раз или после транспортировки, он должен простоять в вертикальном положении в течение 3 часов, после чего его можно подключать к электрической сети. В противном случае, может быть поврежден компрессор.
- От холодильника может исходить запах, когда он запускается в первый раз; запах исчезнет, когда холодильник начнет охлаждаться.



PARTEA - 2. РАЗЛИЧНЫЕ ФУНКЦИИ И ВОЗМОЖНОСТИ

Информация о технологии с автоматическим оттаиванием

Холодильники с автоматическим оттаиванием отличаются от других стационарных холодильников принципом действия.

В обычных холодильниках влажность, проникающая внутрь холодильника при открытии дверцы, и влажность продуктов вызывает замораживание в морозильной камере. Чтобы удалить снег и лед из морозильной камеры, следует отключить холодильник, достать продукты, которые необходимо хранить при постоянной температуре из него и удалить лед, периодически накапливающийся в морозильной камере.

В случае с холодильниками с автоматическим размораживанием этот процесс происходит по-другому.

Сухой и холодный воздух однородно распределяется по холодильнику и его камерам из разных точек при помощи вентилятора. Холодный воздух, который распределяется однородно даже между полками, охлаждает Ваши продукты равномерно, тем самым предотвращая появление влаги и замораживания.

Следовательно, холодильник с автоматическим размораживанием обеспечивает легкость в использовании, а также большую вместимость и стильный внешний вид.

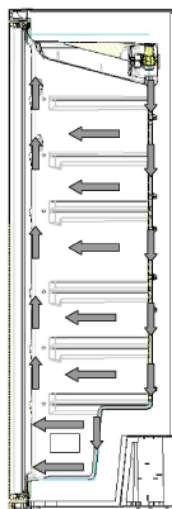

Дисплей и Панель Управления

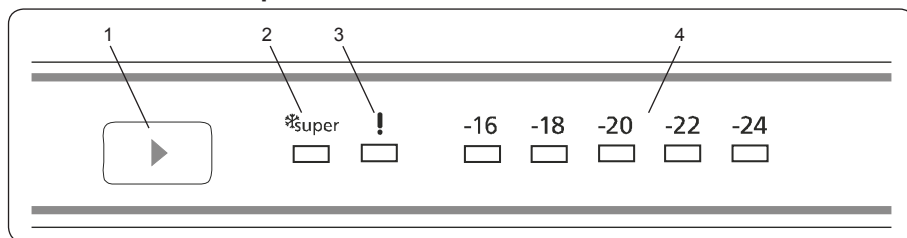

Использование Панель Управления

1. Кнопка установки температуры морозильной камеры
2. Символ режима интенсивного замораживания (интенсивного замораживания Светодиодный индикатор)
3. Сигнал тревоги Светодиодный индикатор
4. Индикатор устанавливаемой температуры морозильной камеры

Эксплуатация Морозильной Камеры

Кнопка установки температуры морозильного отделения

С помощью этой кнопки можно задать температуру в морозильной камере. Чтобы установить нужное значение, нажмите кнопку. Кроме того, этой кнопкой включается режим интенсивного замораживания (super).

Режим Быстрого Замораживания

Назначение

- Для замораживания большого количества продуктов
- Для замораживания приготовленных продуктов
- Для быстрого замораживания продуктов
- Для длительного хранения сезонных продуктов

Как он применяется?

- Нажимайте кнопку установки температуры, пока не загорится индикатор интенсивного замораживания.
- Во время этого режима будет светиться индикатор интенсивного замораживания.
- максимальное количество свежих продуктов (в килограммах), которое возможно заморозить в течение 24 часов, указано на табличке холодильника.
- Для обеспечения оптимальной производительности прибора при максимальной мощности морозильной камеры активируйте режим интенсивной заморозки на 24 часа до того, как положите свежие продукты в морозильную камеру.

Во время этого режима:

При нажатии на кнопку установки температуры режим будет отменен, температура установится в значение -16.



Режим “Супер Замораживания” будет отменен автоматически по истечении 24 часов или когда температура датчика морозильной упадет ниже -32 °С.

Настройка температуры морозильной камеры

- Исходная величина температуры Индикатора Морозильной Камеры составляет -18 °С.

- Нажмите кнопку установки температуры морозильной камеры один раз.
- При каждом нажатии на кнопку температура будет понижаться (-16°C, -18°C, -20°C,.. интенсивное замораживание).
- Если вы продолжите нажимать кнопку установки температуры морозильной камеры до тех пор, пока не засветится символ интенсивной заморозки, и если в течение 3 секунд не нажимать кнопку, символ режима интенсивной заморозки начнет мигать.
- Если нажать и удерживать кнопку, произойдет переустановка в последнее значение температуры.

Рекомендуемые значения температуры для морозильной

Когда необходимо регулировать значение температуры?	Температура внутри устройства
При минимальной мощности заморозки	-16 °C, -18 °C
При нормальной эксплуатации	-18 °C, -20 °C, -22 °C
При максимальной мощности заморозки	-24 °C

Замечания по установке температуры

- Температура наружного воздуха, температура свежих продуктов, помещенных в морозилка для хранения и частота открывания дверцы влияет на температуру в морозильной камере. При необходимости измените настройку температуры.
- Для достижения максимальной эффективности не рекомендуется, чтобы морозилка работал в условиях температуры воздуха ниже 10°C.
- Настройка термостата должна быть выполнена с учётом того, как часто дверца морозильной открывается и закрывается, сколько продуктов хранится и какова окружающая среда, в которой находится морозилка.
- Для достижения полного охлаждения морозилка должен проработать до 24 часов без перерыва после подключения, в зависимости от температуры наружного воздуха. Не открывайте дверцу морозилка слишком часто и не перегружайте его продуктами в этот период.
- Чтобы предотвратить повреждение компрессора морозилка при отключении и повторном включении или при перебоях электропитания, используется функция 5-минутной задержки. Морозилка начинает работать в нормальном режиме через 5 минут.
- Ваш морозилка предназначен для функционирования при интервалах температур наружного воздуха, обозначенных в технических условиях, в соответствии с классом климатических условий, указанных на информационной этикетке. С точки зрения эффективности охлаждения не рекомендуется использовать морозилка для работы в условиях, выходящих за пределы указанных температурных интервалов.

Климатический класс	Температура в помещении (°C)
T	От 16 до 43 (°C)
ST	От 16 до 38 (°C)
N	От 16 до 32 (°C)
SN	От 10 до 32 (°C)

Важные инструкции по установке

Данный прибор предназначен для эксплуатации в сложных климатических условиях (до 43 °C или 110 °F). В нем применяется технология «Freezer Shield», которая обеспечивает, что замороженные продукты, находящиеся в морозильной камере, не размораживаются, даже если температура окружающей среды достигает -15 °C. Поэтому прибор можно установить в неотопляемом помещении, не беспокоясь о том, что замороженные продукты в морозильной камере испортятся. Когда температура окружающей среды вернется к нормальному значению, можно продолжить пользоваться прибором в обычном порядке.

PARTEA - 3. РАСПРЕДЕЛЕНИЕ ПРОДУКТОВ

- Используйте холодильник для длительного хранения замороженных продуктов и для получения льда.
- Не размещайте продукты, которые Вы хотите заморозить, рядом с уже замороженными.
- Следует замораживать продукты (мясо, фарш, рыба и т.д.) порциями, которые могут быть потреблены за один раз. Не кладите свежие и теплые продукты рядом с замороженными продуктами, так как это может привести к таянию замороженных продуктов. При замораживании свежих продуктов (например, мяса, рыбы или начинки для пирога), разделите их по частям для разового приготовления.
- Хранение замороженных продуктов: необходимо всегда тщательно соблюдать инструкции, приведенные на упаковке замороженных продуктов. Если инструкций нет, то нельзя хранить продукты в замороженном состоянии более 3 месяцев со дня покупки.
- Максимальная нагрузка: если Вы хотите разместить в холодильнике большое количество продуктов и максимально использовать чистую вместимость, Вы можете достать из холодильника выдвижные ящики (кроме нижнего). Громоздкие продукты можно хранить прямо на полках.
- При покупке замороженных продуктов: убедитесь, что продукты были заморожены при необходимой температуре, и что упаковка не повреждена. Замороженные продукты необходимо транспортировать в соответствующих контейнерах для сохранения качества продуктов. Продукты должны быть помещены в морозильную камеру в максимально короткое время. Если на упаковке замороженных продуктов имеются следы влаги, а также наблюдается ее разбухание, возможно, ранее данные продукты хранились при неблагоприятной температуре, и содержимое продуктов испортилось.
- Срок хранения замороженных продуктов зависит от комнатной температуры, параметров регулировки термостата, от того, насколько часто открывалась дверца, от типа продуктов и от количества времени, необходимого для транспортировки продуктов от магазина к Вам домой. Всегда следуйте инструкциям, указанным на упаковке продуктов, и никогда не превышайте указанного максимального срока хранения.
- Если Вы будете использовать максимальную производительность по замораживанию холодильника:
Переложите замороженные продукты из верхней корзины в другие корзины и активизируйте режим “Быстрого Замораживания”. Режим “Быстрого Замораживания” будет отключен автоматически через 24 часа. Разместите

продукты, предназначенные для заморозки, в верхней корзине морозильной камеры без превышения предельной производительности по замораживанию холодильника. Потом снова активизируйте режим “Быстрого Замораживания”.

- Вы можете разместить продукты рядом с другими замороженными продуктами после их замораживания (минимальное время замораживания после повторного включения режима «Быстрое Замораживание» составляет 24 часа).
- Если Вы заморозите около 3 кг продуктов в холодильнике:
Вы можете разместить продукты, не дотрагиваясь до других замороженных продуктов, и включить режим “Быстрое Замораживание”. Вы можете положить продукты рядом с замороженными продуктами сразу после их замораживания (минимальное время замораживания – 24 часа).
- Не замораживайте повторно продукты после их размораживания. Это может негативно сказаться на Вашем здоровье, например, вызвать пищевое отравление.
- Не кладите горячие продукты в холодильник без предварительного их охлаждения. Это может испортить замороженные продукты, находящиеся в холодильнике.
- При покупке замороженных продуктов, убедитесь, что они были заморожены в подходящих условиях, и что упаковка не была повреждена.
- При хранении продуктов, следуйте инструкциям по хранению, указанным на упаковке замороженных продуктов. Если инструкций нет, продукт следует употребить в кратчайшие сроки.
- Если упаковка замороженного продукта влажная и плохо пахнет, возможно, она хранилась в неподходящих условиях и ее содержимое испортилось. Не покупайте такие продукты!
- Срок хранения замороженных продуктов зависит от внешней температуры, частоты открытия дверцы, параметров регулировки термостата, типа продуктов и от количества времени, необходимого для транспортировки продукта из магазина и его размещения в Вашем холодильнике. Всегда следуйте инструкциям на упаковке и не превышайте срок хранения.

Мясо и рыба	Подготовка	Максимальный срок хранения (месяцев)
Стейк	Обертка из фольги	6 - 8
Баранина	Обертка из фольги	6 - 8
Жареная телятина	Обертка из фольги	6 - 8
Кубики телятины	В маленьких кусочках	6 - 8
Кубики баранины	В кусочках	4 - 8
Фарш	В упаковке без специй	1 - 3
Потроха (в кусочках)	В кусочках	1 - 3
Болонская колбаса/салями	Должна находиться в упаковке даже при наличии мембраны	
Курица или индейка	Обертка из фольги	4 - 6
Гусь и утка	Обертка из фольги	4 - 6
Оленина, крольчатина, дикий кабан	Порциями по 2,5 кг в виде филе	6 - 8
Пресноводная рыба (лосось, карп, сом)	После удаления из рыбы потрохов и чешуи следует ее промыть и высушить; в случае необходимости отрезать хвост и голову.	2
Тощая рыба, окунь, палтус, камбала		4
Жирная рыба (тунец, макрель, луфарь, анчоусы)		2 - 4
Моллюски	В очищенном виде и в пакетах	4 - 6
Икра	В собственной упаковке, алюминиевом или пластиковом контейнере	2 - 3
Улитки	В упаковке, алюминиевых или пластиковых контейнерах	3

Примечание: После размораживания замороженного мяса его следует готовить как свежее мясо. Если после размораживания мяса оно не будет приготовлено, его нельзя замораживать снова.

Овощи и фрукты	Подготовка	Максимальный срок хранения (месяцев)
Стручковая фасоль и бобы	Промыть и порезать на мелкие кусочки, прокипятить в воде	10 - 13
Бобы	Очистить, промыть и прокипятить в воде	12
Капуста	Очистить и прокипятить в воде	6 - 8
Морковь	Очистить, порезать на дольки, прокипятить в воде	12
Перец	Отрежьте стебель, разрежьте на две половинки, удалите сердцевину и прокипятите в воде	8 - 10
Шпинат	Промыть и прокипятить в воде	6 - 9
Цветная капуста	Отделите листья, разрежьте сердцевину на кусочки и положите в воду с добавлением небольшого количества лимонного сока.	10 - 12
Баклажан	После промывки разрежьте на кусочки по 2 см.	10 - 12
Кукуруза	Очистите и упакуйте вместе со стеблем или в виде сладкой кукурузы	12
Яблоко и груша	Очистить от кожуры и порезать на куски	8 - 10
Абрикос и персик	Удалите косточку и разрежьте на кусочки	4 - 6
Клубника и черника	Промойте и очистите от шелухи	8 - 12
Приготовленные фрукты	Добавьте в контейнер 10% сахара	12
Слива, вишня, клюква	Промойте и очистите от стеблей	8 - 12

Молочные продукты	Подготовка	Максимальный срок хранения (месяцев)	Условия хранения
Пакетированное (гомогенизированное) молоко	В собственной упаковке	2 - 3	Цельное молоко - в собственной упаковке
Сыр, кроме белого сыра	Ломтиками	6 - 8	В течение срока хранения можно использовать фабричную упаковку При более длительном хранении необходимо завернуть в фольгу
Масло, маргарин	В собственной упаковке	6	

	Максимальный срок хранения (месяцев)	Время разморозки при комнатной температуре (часы)	Время оттаивания в печи (минут)
Хлеб	4 - 6	2 - 3	4-5 (220-225 °С)
Печенье	3 - 6	1 - 1,5	5-8 (190-200 °С)
Мучные изделия	1 - 3	2 - 3	5-10 (200-225 °С)
Пирог	1 - 1,5	3 - 4	5-8 (190-200 °С)
Тесто	2 - 3	1 - 1,5	5-8 (190-200 °С)
Пицца	2 - 3	2 - 4	15-20 (200 °С)

PARTEA - 4. ЧИСТКА И ОБСЛУЖИВАНИЕ

- Перед очисткой отключите холодильник.



- Не мойте холодильник в проточной воде.



- Внутреннюю и внешнюю поверхности можно протереть мягкой тканью или губкой, смоченной в теплой мыльной воде.

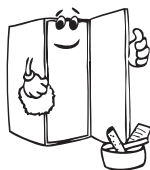

- Извлеките все детали и промойте мыльной водой. Запрещается мыть в посудомоечной машине.



- Для очистки не используйте легковоспламеняющиеся, взрывчатые или коррозионные материалы (растворитель, бензин, кислоту).



- Следует очищать конденсатор веником не реже раза в год для обеспечения экономии электроэнергии и повышения производительности.

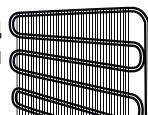

Убедитесь, что холодильник отключен.

Размораживание

Холодильник размораживается автоматически. Вода в результате разморозки стекает в испарительный контейнер через водосборный канал, где испаряется.



Замена светодиодной ленты

В морозильной камере для освещения используются 1 светодиодная лента. Обратитесь к специалисту по обслуживанию.

Примечание. Количество и место расположения светодиодных лент зависит от модели.

!!! В некоторых моделях освещение может отсутствовать.



Светодиодная лента

PARTEA - 5. ТРАНСПОРТИРОВКА И ПЕРЕСТАНОВКА

- Оригинальную упаковку и пенопласт можно использовать для повторной транспортировки (по желанию).
- Зафиксируйте холодильник с помощью прочной упаковки, ремней или крепких веревок. Следуйте инструкциям по транспортировке на упаковке.
- На время перестановки или транспортировки снимите подвижные детали (полки, принадлежности, контейнеры для овощей и т. д.) или зафиксируйте их в холодильнике ремнями, чтобы избежать ударов.

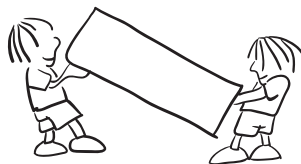

Перевозите холодильник в вертикальном положении.

Перестановка дверцы

- Невозможно изменить направление открывания дверцы холодильника, если ручки установлены на передней поверхности дверцы.
- Изменить направление открывания дверцы можно на моделях без ручек.
- Если направление открывания дверцы холодильника можно изменить, то обратитесь в ближайший авторизованный сервисный центр для подобной модификации.

Предупреждения

морозильник отображает предупреждения при неправильной настройке температуры морозильного отделений или при наличии неисправностей. При возникновении проблем в морозильной камере индикатор сигнала тревоги будет гореть красным цветом.

Включается светодиодный индикатор сигнала тревоги	ЗНАЧЕНИЕ	ПРИЧИНА	РЕКОМЕНДАЦИИ ПО УСТРАНЕНИЮ
	«Предупреждение о неисправности»	Некоторые детали вышли из строя, или возникла неисправность, связанная с процессом охлаждения. Это первое включение устройства или включение после отсутствия электроэнергии дольше 1 часа.	Проверьте, открыта ли дверь, и выясните, прошел ли уже 1 час с начала работы устройства. Если дверь не открыта и устройство работает уже дольше 1 часа, как можно скорее обратитесь в сервисный центр.

Если холодильник работает со сбоями, неисправность может быть незначительной, поэтому, прежде чем обращаться к электротехнику, проверьте следующее, чтобы сэкономить время и деньги.

Что делать, если холодильник не работает;

Проверьте следующее:

- не отсутствует ли электроэнергия;
- Не выключен ли общий выключатель сети питания в вашем доме.
- подходит ли розетка сети питания; чтобы это проверить, включите в эту розетку другой заведомо исправный электроприбор.

Что делать, если холодильник работает плохо;

Проверьте следующее:

- не перегружен ли холодильник;
- Температура морозильной камеры установлена -16.
- плотно ли закрыты дверцы;
- нет ли пыли на конденсаторе;
- имеется ли достаточное пространство вокруг задней и боковых стенок.

Если холодильник работает слишком громко:

Нормальные шумы

Потрескивание (льда)

- В процессе автоматической разморозки.
- Когда устройство охлаждается или нагревается (ввиду расширения материала).

Короткое потрескивание: Слышен при включении или выключении термостата компрессора.

Шум компрессора: Нормальный шум двигателя. Данный шум означает, что компрессор работает нормально. При активации, в течение некоторого времени компрессор может издавать излишний шум.

Звук пузырьков и брызг: Данный шум вызывается потоками охлаждающей жидкости в трубах системы.

Шум потока воды: Нормальный шум воды, стекающей в испарительный контейнер при разморозке. Данный шум слышится при разморозке.

Шум воздуха: Нормальный шум вентилятора. Данный шум можно слышать в холодильнике без разморозки при нормальной работе системы ввиду циркуляции воздуха.

Если края холодильной камеры, с которым контактирует дверь, являются теплыми;

Особенно летом (в жаркую погоду) контактные поверхности могут нагреваться при работе компрессора, что является нормальным.

Если внутри холодильного отсека скапливается влага:

- Все ли продукты запакованы соответствующим образом? Высушены ли контейнеры перед помещением в холодильник?
- Часто ли открываются дверцы холодильника? Влажность из помещения попадает в холодильник при открытии дверей. Влажность скапливается быстрее при более частом открывании дверей, особенно если влажность в помещении является высокой.
- Образование капель воды на задней стенке после автоматической разморозки является нормальным. (в статических моделях)

Если двери неправильно закрыты:

- Не мешают ли продукты закрытию двери?
- Правильно ли установлены отсеки двери, полки и ящики?
- Не повреждены ли шарниры двери?
- Стоит ли холодильник на ровной поверхности?

Рекомендации

Для полного отключения холодильника отсоедините его от розетки сети питания (для чистки и оставления с открытыми дверцами).

РЕКОМЕНДАЦИИ ПО ЭНЕРГОСБЕРЕЖЕНИЮ

1. Установите прибор в прохладном, хорошо вентилируемом помещении, куда не попадают прямые солнечные лучи, вдали от источников тепла (батарей отопления, плиты и т.д.). В противном случае необходимо использовать изоляционную панель.
2. Подождите, пока подогретые продукты и напитки охладятся снаружи.
3. При размещении напитков и жидких продуктов они должны храниться в закрытом виде. Иначе в морозилка будет иметь место повышенный уровень влажности. Таким образом, время работы будет увеличено. Также хранение напитков и жидких продуктов в закрытом виде способствует сохранению запаха и вкуса.
4. При размещении продуктов и напитков следует минимально открывать дверцу.
5. Дверное уплотнение должно быть чистым и гибким. В случае износа, замените прокладку, если он съемная. Если она не съемная, замените дверцу.

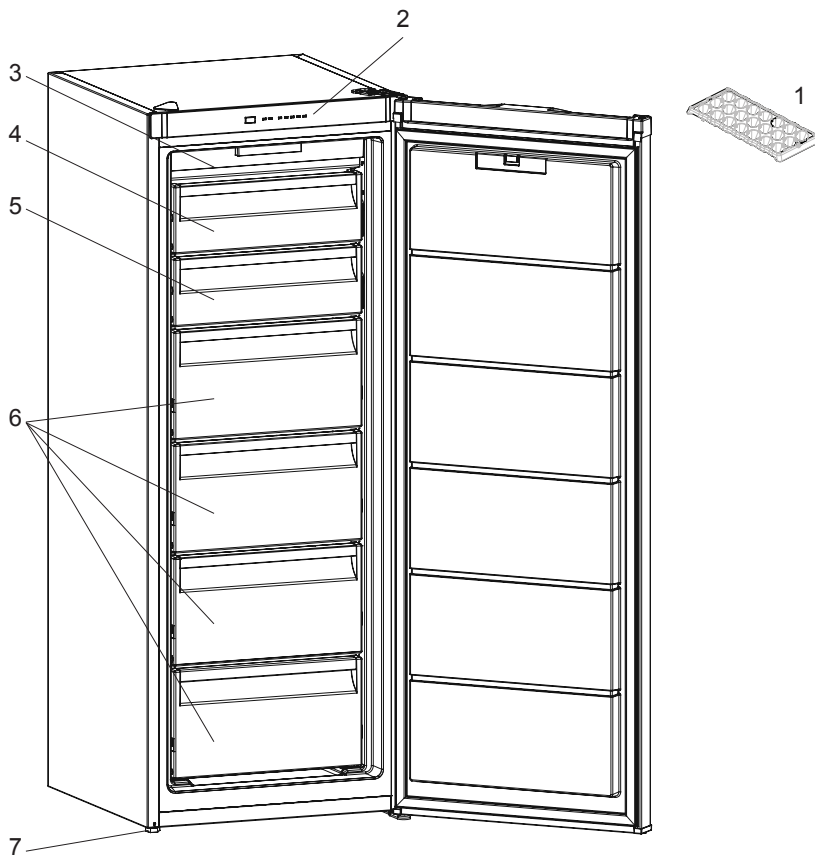

Целью данного документа является исключительно предоставление информации о компонентах устройства. Компоненты зависят от модели устройства.

1. Форма для льда
2. Панель управления морозильной камеры
3. Система циркуляции воздуха без разморозки
4. Верхняя дверца морозильной камеры
5. Нижняя дверца морозильной камеры
6. Выдвижные ящики морозильной камеры
7. Регулируемая опора

Произведено в Турции

Производитель:

«Вестель Беяз Ешья Санайи,
Ве Тиджарет А.С.»

Адрес: Организе Санайи Болгеси
45030 Маниса / ТУРЦИЯ
Тел: (+90) 236 226 30 00

Импортер :

ООО «Вестел - СНГ»
601655 г. Александров
Владимирская обл.,
ул. Гагарина д.16
Тел: (495) 956 82 30

Дата производства указана на этикетке на изделии, а также обозначена на коробке в коде продукта в виде четырех цифр в рамке, где первые две цифры обозначают год производства, вторые две цифры обозначают месяц производства.



52312719

