



TEKA

Installation & Maintenance

PY HU PL  
BG RO UK  
CS SK

[www.teka.com](http://www.teka.com)

# Содержание. Установка и уход

---

ИНСТРУКЦИИ ПО ТЕХНИКЕ БЕЗОПАСНОСТИ .....	3	АКСЕССУАРЫ .....	9
Электрическая безопасность .....	3	Установка телескопических направляющих .....	9
Безопасность детей .....	4	Телескопические направляющие с откидным зажимом .....	9
Техника безопасности при использовании духовки .....	4	Телескопические направляющие с прямым зажимом .....	9
Безопасность при чистке и уходе .....	5	ЧИСТКА И УХОД .....	10
Безопасность при использовании цикла пиролизической чистки .....	5	Наружная очистка и чистка аксессуаров духового шкафа .....	10
УСТАНОВКА .....	7	Чистка внутри духового шкафа .....	10
Перед установкой .....	7	Снять боковые опоры .....	10
Установка в колонну .....	7	Для установки опор .....	10
Установка под столешницу .....	7	Снять заднюю панель .....	10
Электрическое подключение .....	7	Духовка с откидным грилем .....	11
Установка духового шкафа .....	7	Чистка дверцы духового шкафа .....	11
ЭКОЛОГИЧЕСКАЯ ИНФОРМАЦИЯ .....	8	Снятие/установка двери с петлями в корпусе .....	11
Утилизация экологической упаковки .....	8	Снятие/установка двери с петлями в дверце .....	11
Как утилизировать аппарат .....	8	Снятие/установка внутреннего стекла дверцы .....	12
Энергетическая эффективность .....	8	Замена лампочки в духовке .....	12
ПЕРЕД ПЕРВЫМ ИСПОЛЬЗОВАНИЕМ .....	8	Замена верхней лампы .....	12
ДРУГИЕ ВАЖНЫЕ ИНСТРУКЦИИ .....	8	Замена боковой лампы .....	12
		Замена светодиодной лампы .....	12
		Если что-то не работает .....	13
		Техническая информация .....	14
		РИСУНКИ .....	106

# ИНСТРУКЦИИ ПО ТЕХНИКЕ БЕЗОПАСНОСТИ

Для получения максимальной отдачи от вашего духового шкафа правильным и безопасным способом, внимательно ознакомьтесь с этой инструкцией. Храните это руководство, чтобы новый владелец мог прочитать его.

## Электрическая безопасность

- Если кабель питания не поставляется с духовкой, в печах без пиролитической очистки можно использовать следующие кабели: H05RR-F/H05VV-F/H05V2V2-F/H07RN-F/H05SS-F. В духовках с пиролитической очисткой можно использовать только кабель типа H05SS-F. Схема подключения показана на рисунке 1.
- Духовой шкаф всегда должен быть подключен к хорошему заземлению. Установки этого устройства должна соответствовать действующим нормам.
- Аппарат может быть использован на максимальной высоте в 2 000 м.
- Согласно правилам, для установки духового шкафа, в стационарную розетку должны быть включены средства полного отключения (согласно нагрузке и с минимальным зазором между контактами в 3 мм) при условиях категории перенапряжения III, для отключения в экстренных случаях, при чистке или замене лампы. Запрещается проводить провод заземления через этот прерыватель.
- Этот прерыватель может быть заменен на штепсельную вилку, при условии, что она будет доступна при нормальных условиях эксплуатации.
- Любые манипуляции или ремонт аппарата, включая замену шнура питания, должны производиться уполномоченными специалистами службы технической помощи и с использованием оригинальных запасных частей. Ремонт или манипуляции, проведенные другими лицами, могут привести к повреждению устройства или неисправностям, ставя под угрозу Вашу безопасность.
- В случае поломки, отключите вашу духовку.

- В целях безопасности, в духовках, комбинированных с варочными панелями, последние должны быть рекомендованы производителем духовки.

### Безопасность детей

- Не позволяйте детям приближаться к духовому шкафу во время приготовления пищи или чистки методом пиролиза, т.к. при этих работах достигаются высокие температуры.
- Дети младше 8 лет могут приближаться к духовке только под постоянным наблюдением взрослых. Не позволяйте детям играть с аппаратом.
- Данный аппарат может быть использован детьми старше 8 лет и лицами с ограниченными физическими, сенсорными или умственными способностями, либо неопытными лицами только в случае когда им была предоставлена соответствующая подготовка по безопасному использованию аппарата и они полностью поняли сопряженные с ним опасности.

### Техника безопасности при использовании духовки

- При работе духовки, дверца всегда должна быть закрыта.
- Используйте духовку только если она установлена внутри кухонной мебели (см. Установка духового шкафа).
- Не устанавливайте печь за декоративными дверями. Это может привести к перегреву.
- Производитель не несет ответственности за использование аппарата для иных целей, чем домашнее приготовление пищи.
- Не следует покрывать дно духовки алюминиевой фольгой или любым другим материалом, это может повлиять на приготовление пищи и повредить эмаль внутри духовки, а также нанести ущерб мебели.
- Не следует хранить масла, жиры и легко воспламеняющиеся материалы внутри духовки, т.к. это может быть опасным при включении духовки в работу.
- Не следует прислоняться или садиться на открытую дверцу, это может привести к поломке двери и поставить под угрозу вашу безопасность.

- Противень и решетка имеют систему облегчающую частичное извлечение для обработки пищи. Всегда устанавливайте эти аксессуары внутри печи так, как это указано в разделе Аксессуары.
- Во время использования прибор нагревается, для манипуляций внутри духового шкафа всегда используйте защитные перчатки и избегайте контакта с горячими элементами.
- Используйте только датчик измерения температуры, фабрично установленный внутри духового шкафа (модели с этой функцией).

### Безопасность при чистке и уходе

- Для выполнения любого вмешательства следует отключить прибор от сети.
- Для очистки духовки не следует использовать чистку паром или водой под давлением.
- Не используйте острые металлические скребки, металлические мочалки и щетки, абразивные материалы или порошки для чистки дверцы духовки. Это может повредить поверхность и разбить стекло.
- Чистка и уход должны выполняться взрослыми. Запрещается делать это детям без присмотра.
- Во избежание ударов электрическим током, прежде, чем заменить лампу, убедитесь в том, что духовка отключена от электросети.
- Вынуть все аксессуары и посуду из духового шкафа, включая подставки для противней и/или телескопические направляющие.
- Следует удалить любую разлившуюся жидкость или чрезмерное загрязнение, поскольку в процессе пиролиза они могут загореться, что повлечет за собой опасность возникновения пожара.
- Для вашей безопасности никогда не включайте духовку без задней панели, которая защищает вентилятор.

### Безопасность при использовании цикла пиролитической чистки.

Перед началом цикла очистки:

- **ОЧЕНЬ ВАЖНО:** Вынуть все аксессуары и посуду из духового шкафа, включая подставки для противней и/или телескопические направляющие.
- Следует удалить любую разлившуюся жидкость или чрезмерное загрязнение, поскольку в процессе пиролиза они могут загореться, что повлечет за собой опасность возникновения пожара.
- Удалите остатки загрязнения с прокладки духовки.
- Для программирования цикла пиролизной очистки аккуратно следуйте инструкциям.

#### Во время процесса пиролизной очистки:

- Не оставляйте тряпки или любые другие тканевые предметы повешенными на ручке дверцы духовки или в контакте с ней.
- В целях безопасности и в случаях, когда духовка установлена под столешницей, следует отключить варочную панель во время работы духовки в режиме пиролизной очистки.
- Свет внутри духовки будет отключен и не может быть включен.
- Духовка оснащена автоматическим аварийным механизмом блокировки для избежания открытия дверцы во время цикла чистки. Не пытайтесь открыть дверцу когда включена блокировка.



## ИНФОРМАЦИЯ

Данная инструкция описывает общие характеристики духовых шкафов, поэтому информация может не точно совпадать с Вашим духовым шкафом. Чтобы узнать о возможностях и специфическом оснащении Вашей духовки следует обратиться к руководству по эксплуатации сопровождающем эти инструкции.

Изготовитель оставляет за собой право изменять характеристики продукта для улучшения его работы.

## Установка

Данная информация предназначена исключительно для специалистов по монтажу, т.к. они несут ответственность за установку и подсоединение к эклектической сети. Если Вы устанавливаете духовку самостоятельно, производитель не несет ответственности за возможный ущерб.

### ПЕРЕД УСТАНОВКОЙ

- Для передвижения духовки используйте боковые ручки. Никогда не используйте ручку двери для подъема духового шкафа.
- При установке духового шкафа под столешницу следуйте инструкциям установки.
- В целом следует избегать выступов (укрепления мебели, труб, розетки и т. д.) в задней части мебельного шкафа.
- Когда подключение к электросети находится внутри мебели в которую будет установлена печь, следует делать это внутри затененной области. Рисунок 2.
- Мебель, в которую будет установлена духовка и прилегающая к ней мебель, должна выдерживать температуры до 85 ° C.
- Следует неукоснительно соблюдать инструкции по установке, в противном случае цепь вентиляции духового шкафа может заблокироваться, что вызовет повышение температур и повреждение мебели, а также самого аппарата.
- Для этого проверьте размеры мебели и зазоры, которые следует оставлять в ней согласно, указанным ниже рисункам:

### Установка в колонну.

Духовка 60 см: Рисунок 7\*.

Духовка 45 см: Рисунок 8\*.

### Установка под столешницу.

Духовка 60 см: Рис. 9\*.

Духовка 45 см: Рис10\*.



#### ВНИМАНИЕ

\* Для установки **пиролитических духовок НЕ** делать отверстия в мебели указанной затемненным полем.

### ЭЛЕКТРИЧЕСКОЕ ПОДКЛЮЧЕНИЕ

Специалист по монтажу должен убедиться в том, что:

- Напряжение и частота сети совпадает с указанным в Таблице Характеристик.
- Электрическая установка может выдерживать максимальную мощность, указанную в Таблице Характеристик.
- После соединения проверьте правильное функционирование всех электрических элементов духового шкафа.

### УСТАНОВКА ДУХОВОГО ШКАФА

Для всех духовок и после подключения к электросети

1. Установите духовку в мебельный шкаф, убедившись в том, что шнур питания не зажат и не находится в контакте с нагревающимися элементами духовки.
2. Обратите внимание, чтобы корпус духового шкафа не находился в контакте со стенками мебельного шкафа и что имеется зазор как минимум в 2 мм по отношению к прилегающей мебели.
3. Установите духовку в центр, таким образом, чтобы обеспечить минимальное расстояние в 5 мм между духовкой и дверцами прилегающей мебели. Рисунок 3.
4. Откройте дверцу и вставьте поставляемые в комплекте пластиковые заглушки в соответствующие отверстия. Рисунок 11.
5. Прикрепите духовку к мебельному шкафу при помощи поставляемых в комплекте винтов, завинтив их к мебели через заглушки.



#### ВНИМАНИЕ

\* Для установки **пиролитических духовок НЕ** делать отверстия в мебели указанной затемненным полем.



## ВНИМАНИЕ

Не облакачивайтесь на открытую дверцу духовки во время шагов 4 и 5, поскольку

духовка еще не закреплена в мебели и может упасть на пол.

## Экологическая информация

### УТИЛИЗАЦИЯ ЭКОЛОГИЧЕСКОЙ УПАКОВКИ

Упаковка изготовлена из полностью перерабатываемых материалов и которые могут быть использованы вновь.

### КАК УТИЛИЗИРОВАТЬ АППАРАТ



## ВНИМАНИЕ

Символ  на продукте или упаковке обозначает что аппарат не может рассматриваться как обычный бытовой мусор. Следует передать его на пункт сбора электрического и электронного оборудования для дальнейшей переработки. Таким образом вы сможете избежать возможных негативных последствий для окружающей среды и общественного здоровья по причине неправильной утилизации.

Для более подробной информации относительно утилизации аппарата, следует обратиться в администрацию вашего города, в службы бытовых отходов или в магазин, в котором Вы приобрели аппарат.

### ЭНЕРГЕТИЧЕСКАЯ ЭФФЕКТИВНОСТЬ





Тестирование на удовлетворения требований правил 66/2014 (экодизайн) и 65 2014 (энергетическая маркировка), в соответствии с нормативом EN 60350-1.

Измерения потребления в различных условиях, могут давать значения отличные от показателей вашего духового шкафа.

Для того, чтобы узнать потребления энергии вашей духовки, обратитесь к руководству по эксплуатации сопровождающем данные инструкции.

## Перед первым использованием

В процессе производства в духовке могли остаться следы жира и другие загрязнители, для их удаления необходимо:

1. Удалить всю упаковку, включая защитные пленки (если имеются).
2. Установите на вашей духовке функцию  /  или в ее отсутствии  / , на 200° C в течение часа.

3. Остудите духовку, открыв дверцу, таким образом внутри не останется неприятных запахов.
4. После охлаждения, очистите духовку и аксессуары.

Во время первого использования может появиться дым и запахи, поэтому необходимо обеспечить хорошую вентиляцию кухни.

## Другие важные инструкции

Не следует наливать воду на дно духовки во время ее работы, так как это может повредить эмаль.

При приготовлении блюд с высоким содержанием жидкостей может образоваться конденсат на дверце духовки, это нормально.



При закрывании дверцы духовки во время приготовления пищи вы можете услышать легкий свист воздуха внутри

Это нормальный эффект, из-за давления оказываемого дверцей при захлопывании для обеспечения герметичности внутри духовки.

## Аксессуары

Не оставляйте на дне духового шкафа посуду или продукты питания. Всегда используйте противни и решетки, поставляемые в комплекте с духовкой.

Для приготовления йогурта вы можете разместить стаканчики непосредственно на дне духового шкафа.

Для приготовления любой другой пищи, установите противень или решетку в боковые направляющие так, как это показано ниже:

1. Между двумя стержнями боковых опор или на любой из съемных направляющих (если имеются).
2. Решетка и некоторые противни имеют сдерживающие углубления для избежания случайного вынимания. Поместите эти углубления в сторону задней поверхности духовки и вниз. Рисунок 4.
3. Поверхность решетки на которой устанавливается посуда должна находиться ниже боковых стержней. Это позволит предотвратить случайное скольжение емкости. Рисунок 5.
4. Противни снабжены передними фланцами для более легкого вынимания. Установите противень с этим фланцем в сторону дверцы духовки. Рисунок 6.

### УСТАНОВКА ТЕЛЕСКОПИЧЕСКИХ НАПРАВЛЯЮЩИХ

Некоторые модели духового шкафа снабжены специальным комплектом телескопических направляющих.

Для установки телескопических направляющих на хромированные опоры следует действовать как указано ниже:

### Телескопические направляющие с откидным зажимом



Направляющие должны быть размещены на высоте 2, начиная снизу. Рисунок 12.

1. Удалите защитную пленку.
2. Закрепите большие зажимы на верхнем стержне и откиньте направляющую до тех пор пока маленькие зажимы не зацепятся на нижнем стержне. Рисунок 12.
3. Когда направляющая встанет на свое место, Вы услышите характерный щелчок. Рисунок 13.
4. Углубление для отметки противень/решетка должны оставаться в передней части духового шкафа. Рисунок 13.

### Телескопические направляющие с прямым зажимом



Направляющие с простым извлечением могут быть размещены на высоте 1, 2, 3 и 5, начиная снизу. Рисунок 14.

Направляющие с двойным извлечением могут быть размещены на высоте 1, 2 и 3, начиная снизу. Рисунок 15.

**Для духовых шкафов 45 см** телескопические направляющие располагаются на высоте 1. Рисунок 16.

1. Закрепите зажим на верхнем стержне желаемого уровня. Рисунок 17.
2. Когда направляющая встанет на свое место, Вы услышите характерный щелчок. Рисунок 18.
3. Углубление для отметки противень/решетка должны оставаться в передней части духового шкафа. Рисунок 18.

# Чистка и уход



## ВНИМАНИЕ

Для выполнения любого вмешательства следует отключить прибор от сети.

## НАРУЖНАЯ ОЧИСТКА И ЧИСТКА АКСЕССУАРОВ ДУХОВОГО ШКАФА

Следует чистить внешнюю поверхность и аксессуары теплой водой с мылом или мягким порошком.

С нержавеющей или окрашенными поверхностями следует действовать осторожно и мыть их только губками или мягкой тканью, чтобы не поцарапать их.



## ВАЖНО

Нельзя мыть телескопические направляющие в посудомоечной машине. Поскольку исчезнет смазка способствующая мягкому перемещению направляющих, они станут застревать и не будут больше удобны для пользования.

## ЧИСТКА ВНУТРИ ДУХОВОГО ШКАФА

После каждого использования очищайте внутреннюю поверхность духового шкафа для удаления остатков жира или пищи, которые позже могут стать причиной появления дыма и неприятного запаха или пятен.

При холодной духовке и для эмалированных поверхностей (например, дно духовки) следует использовать нейлоновые щетки или губки с мылом и теплой водой. Если вы используете специальные продукты для чистки духовок, они должны подходить для эмалированных поверхностей и необходимо строго следовать инструкциям изготовителя.



## ВНИМАНИЕ

Не следует чистить внутреннюю поверхность духовки при помощи аппаратов с паром или водой под давлением.

Также не следует использовать металлические мочалки, щетки или любые другие предметы, которые могут поцарапать эмаль.

С течением времени некоторые виды продуктов, такие как помидоры, уксус, запеченные в соли продукты и пр. могут вызвать изменение цвета в эмали. Это нормально и не влияет на работу духового шкафа. Не пытайтесь удалить эти пятна при помощи агрессивных средств, упомянутых ранее, т.к. они могут повредить поверхность.

Регулярно очищайте прокладку духовки для удаления следов жира или пищи. Это позволит предотвратить порчу и трещины на прокладке при последующих приготовлениях.

Рекомендуется чистить прокладку не снимая ее.

## Снять боковые опоры

1. Извлеките аксессуары из духового шкафа.
2. Полностью отвинтить переднюю гайку крепления (А), потяните вперед опоры (В) и снимите их. Рисунок 19.

## Для установки опор

3. Установите задний паз в задней зажимной гайке.
4. Установите переднюю зажимную гайку (С) в передний паз опоры. Рисунок 20.
5. Сложите опору с гайкой (D) и заверните гайку до упора (E). Рисунок 20.

## Снять заднюю панель



## ИНФОРМАЦИЯ

Чтобы удалить заднюю панель, необходимо сначала снять боковые опоры согласно инструкциям из предыдущего раздела.

Далее:

1. Снять нижние винты (А), а затем винт верхней (В). Рисунок 21.
2. Чтобы установить заднюю панель, выполните действия в обратном порядке.

**ВНИМАНИЕ**

Для вашей безопасности никогда не включайте духовку без задней панели, которая защищает вентилятор.

**Духовка с откидным грилем**

Для очистки верхней части духовки,

1. Дождитесь когда духовой шкаф остынет.
2. Толкайте обеими руками решетку гриля (А) в сторону задней части духового шкафа, до тех пор, пока не освободится запорная гайка (В). Рисунок 22.
3. Отпустите решетку гриля и вычистите верхнюю часть духового шкафа. Рисунок 23.
4. В завершение, вновь установите решетку гриля в исходное положение, выполняя действия в обратном порядке.

**Духовки с функцией Teka Hydroclean®**

Пожалуйста, обратитесь к руководству по эксплуатации вашего духового шкафа.

**Духовые шкафы с функцией пиролизной чистки**

Пожалуйста, обратитесь к руководству по эксплуатации вашего духового шкафа.

**ЧИСТКА ДВЕРЦЫ ДУХОВОГО ШКАФА**

Для облегчения чистки дверцы ее можно снять. Для этого следуйте инструкциям, соответствующим типу дверцы в вашей духовке.

**Снятие/установка двери с петлями в корпусе**

1. Полностью откройте дверцу духового шкафа.
2. Зафиксируйте петли, повернув крючки. Рисунок 24.

3. Закрывайте дверцу до положения блокировки. Рисунок 25.
4. Взввшись за дверцу обеими руками с боков, поднимите ее до тех пор пока она не сойдет полностью с петель Рисунок 25.

Монтаж дверцы

5. Взввшись за дверцу обеими руками снизу боковой части, введите концы петель в гнезда и отпустите дверцу до упора. Рисунок 26.
6. Полностью откройте дверцу духового шкафа. Рисунок 26.
7. Поверните крючки в исходное положение.

**ВНИМАНИЕ**

Внимательно следите за тем, чтобы прежде, чем повернуть крючки, дверца была полностью вставлена. В противном случае, она может заблокироваться при попытке закрыть.

**ИНФОРМАЦИЯ**

Если крючки оказывают большое сопротивление, можно использовать какой-либо плоский инструмент для того, чтобы повернуть их.

**Снятие/установка двери с петлями в дверце**

1. Полностью откройте дверцу духового шкафа.
2. Зафиксируйте петли, повернув крючки. Рисунок 27.
3. Закрывайте дверцу до положения блокировки. Рисунок 28.
4. Взввшись за дверцу обеими руками с боков, поднимайте ее до тех пор пока она не сойдет полностью с петель духовки. Рисунок 28.

Для установки дверцы, проведите действия в обратном порядке.

## Снятие/установка внутреннего стекла дверцы



### ВНИМАНИЕ

Если снимаются стекла с двери, установленной в духовке, следует делать это всегда с петлями в заблокированном положении. В противном случае дверь закроется и не снятое стекло может разбиться и стать причиной травмы.



### ИНФОРМАЦИЯ

Во избежание этого рекомендуется снять стекла со снятой дверцы следуя инструкциям в предыдущем разделе.

В зависимости от модели духовка может иметь 2, 3 или 4 стекла. Следуйте соответствующим инструкциям согласно типу дверцы вашей духовки.

1. Нажмите пальцами на кнопки в верхней части обеих сторон дверцы духового шкафа. Рисунок 29.
2. Продолжая нажимать, потяните за верхнюю часть дверцы. Рисунок 30.
3. Снять стекла с дверцы. Стекла можно мыть при помощи специального средства или мыльной водой и мягкой тканью.



### ВНИМАНИЕ

Обратите внимание на порядок и положение стекол, когда вы снимаете их, поскольку после очистки их следует установить в таком же порядке.

4. После очистки, установите стекло 3 в то же положение и так, чтобы отпечатанный текст TERMOGLASS был виден так, как это показано на рисунке 31.
5. Для пиролитических духовых шкафов текст TERMOGLASS на стеклах 3 и 4 должен быть виден так, как это показано на рисунке 32.

6. Установите стекло № 2 печатной стороной внутрь дверцы.
7. Вновь установите верхний замок дверцы, убедившись, что боковые кнопки входят в свои гнезда.



### ВНИМАНИЕ

Никогда не включайте духовку, если не хватает хотя бы одного стекла.

## ЗАМЕНА ЛАМПОЧКИ В ДУХОВКЕ



### ВНИМАНИЕ

Чтобы заменить лампу, сначала убедитесь, что духовой шкаф отключен от электросети.

Заменяющая лампочка должна быть устойчивой к температурам до 300° С. Вы можете запросить ее в службе технической помощи.

### Замена верхней лампы

1. Отвинтите стекло от цоколя. Рисунок 33.
2. Замените лампу и снова завинтите стекло.

### Замена боковой лампы

1. Отпустите стеклянную крышку при помощи инструмента с плоским концом. Рисунок 34.
2. Замените лампочку и установите стеклянную крышку, убедившись в том, что она встала на свое место.

### Замена светодиодной лампы

Обратитесь в службу технической помощи.

## Если что-то не работает

В этом разделе вы найдете некоторые из наиболее распространенных неполадок, которые могут возникнуть в вашей духовке,

а также наиболее распространенные причины и возможные решения.

### Духовка не работает

- Проверьте подключение к сети.
- Проверьте предохранители и ограничитель вашей сети.
- Убедитесь, что часы находятся в ручном режиме или запрограммированы.
- Проверьте положение селектора функций и температуры

### Свет внутри духового шкафа не включается

- Замените лампу.
- Проверьте правильную сборку согласно инструкции по установке.

### Не светится индикатор нагрева

- Выберите температуру.
- Выберите функцию.
- Индикатор нагрева светится только когда духовка нагревается до выбранной температуры.

### Образование дыма во время эксплуатации духового шкафа

- Нормальный процесс при первом использовании.
- Периодически очищайте духовой шкаф.
- Уменьшите количество жира или масла, добавляемого в противень.
- Не используйте более высокие температуры, чем указанные в таблицах приготовления пищи.

### Неудовлетворительный результат приготовления пищи

- Проверьте таблицы приготовления, для общей идеи о том, как работает ваша духовка.

### Аксессуары и опоры противней повреждены

- Они не были вынуты перед процессом пиролизической чистки.
- Необходимо заменить их на новые и удалить их в дальнейших циклах чистки.

### Цвет эмали претерпел изменения или появились пятна

- Химический состав некоторых продуктов может вызывать эти изменения в эмали.
- Это нормальный процесс, который не изменяет свойства эмали.



### Духовой шкаф выключен, а символ светится и дверца не открывается

- Включена блокировка дверцы.
- Отключите блокировку дверцы следуя инструкциям в руководстве по эксплуатации вашей духовки прилагаемому к данным инструкциям.



### Духовой шкаф включен, а символ светится и дверца не открывается

- Включена блокировка дверцы.
- Поверните переключатель функций в положение .

- Отключите блокировку дверцы следуя инструкциям в руководстве по эксплуатации, прилагаемые к данным инструкциям.
- Чтобы продолжить приготовление пищи, повторно выберите желаемую функцию.

**Ручка селектора функций установлена в положение , выбрана программа пироллиза P1, P2 или P3, однако символ  быстро мигает и звучит предупреждающий сигнал**

- Дверца духовки плохо закрыта, невозможно заблокировать дверь и она заблокировалась в процессе пироллиза.
- Проверьте дверь и убедитесь, что она хорошо закрыта. Затем установите ручку селектора функций в положение  и повторите последовательность для включения пироллиза.

**Ручка селектора функций установлена в положение , выбрана программа пироллиза P1, P2 или P3, однако символ  не светится и духовка не нагревается**

- Выключатель дверцы не сработал, несмотря на то, что она хорошо закрыта.

- Пожалуйста, свяжитесь со службой технической помощи, поскольку имеет-ся неполадка в выключателе дверцы.

**Программа пироллиза завершена и духовка холодная, однако дверца заблокирована и на экране символ  и 0:00**

- Ручка селектора функций не была установлена в надлежащее положение
  - когда завершилась программа пироллиза.
- Установите ручку селектора функций в положение .

**Ручка селектора функций установлена в положение , но дверца заблокирована**

- Духовка не остыла до безопасной температуры.
- Подождите, пока температура упадет и символ  отключится.

## Техническая информация



### ВНИМАНИЕ

Если несмотря на эти советы проблема сохраняется, обратитесь в службу технической помощи.

Сообщите в службе технической помощи вид неполадки и:

1. Серийный номер (S-No).
2. Модель аппарата (мод.).

Эта информация находится на пластине характеристик вашей духовки, ее видно сбоку при открытой дверце духовки.

# Szerelési és karbantartási útmutató tartalomjegyzék

BIZTONSÁGI UTASÍTÁSOK .....	16	KIEGÉSZÍTŐK.....	22
Elektromos biztonság .....	16	Kihúzható vezetősínek szerelése. ....	22
Gyermekek biztonsága.....	17	Kihúzható vezetősínek	
Biztonság a sütő használatakor.....	17	lehajtható kapocccsal.....	22
Biztonság a tisztítás		Kihúzható vezetősínek	
és karbantartás során .....	18	egyenes kapocccsal.....	22
Biztonság a pirolitikus tisztítás során.....	18	TISZTÍTÁS ÉS KARBANTARTÁS .....	23
SZERELÉS.....	20	A sütő külsejének és kiegészítőinek	
Szerelés előtt .....	20	a tisztítása.....	23
Oszlopba szerelés.....	20	Sütő belsejének a tisztítása .....	23
Munkalap alá szerelés .....	20	Oldalsó rögzítők leszerelése .....	23
Elektromos biztonság .....	20	Rögzítők szereléséhez.....	23
Sütő beszerelése .....	20	Alsó panel leszerelése .....	23
KÖRNYEZETVÉDELMI INFORMÁCIÓ... 21		Sütők lehajtható grillel .....	24
Környezetbarát csomagolás		Sütő ajtajának a tisztítása.....	24
eltávolítása.....	21	Sütőbe épített csuklópánt	
Termék eltávolítása.....	21	esetén ajtó le/szerelése .....	24
Energetikai információ .....	21	Ajtóba épített csuklópánt	
AZ ELSŐ HASZNÁLAT ELŐTT..... 21		esetén ajtó le/szerelése .....	24
EGYÉB FONTOS TUDNIVALÓK..... 21		A sütőajtó üveglapjainak	
		szét- és összeszerelése.....	25
		Sütő lámpa cseréje .....	25
		Felső lámpa cseréje .....	25
		Oldalsó lámpa cseréje.....	25
		LED lámpa cseréje.....	25
		Hiba esetén.....	26
		Műszaki információ .....	27
		ÁBRÁK .....	106

# BIZTONSÁGI UTASÍTÁSOK

Alaposan olvassa el ezeket az utasításokat a sütő megfelelő és biztonságos működés érdekében és a maximális határfok eléréséhez. Őrizze meg ezt a kézikönyvet, későbbi használatához is.

## Elektromossági biztonság

- Amennyiben a nincs tápkábel mellékelve a sütőhöz, a következő kábeleket lehet használni a nem pirolitikus sütőkhöz: H05RR-F / H05VV-F / H05V2V2-F / H07RN-F / H05SS-F. A pirolitikus sütőkhöz a H05SS-F típusú kábelt lehet használni. A csatlakoztatási vázlatot az 1. ábra mutatja.
- A megfelelő biztonság csak akkor garantálható, ha a sütő le van földelve és a készülék elektromos csatlakoztatása az előírásoknak megfelelően van elvégezve.
- Ennek a készüléknek a használata maximum 2000 méter magasságra van tervezve.
- A sütő szereléséhez használjon a jogszabályokban előírt, a fix szereléshez meghatározott megszakító eszközöket (feleljen meg a terhelés erejének és az érintkezők között minimum 3 mm távolság legyen) a túlfeszültség III kategória feltételeit betartva annak érdekében, hogy vészhelyzetben, tisztítás közben vagy a lámpa cseréjekor szétkapcsoljon. A földelő vezeték semmi esetben sem haladhat át ezen a megszakítón.
- Ezt a megszakítót helyettesítheti egy csatlakozódugó abban az esetben, ha normál használat esetén elérhető.
- A készüléken végzett minden műveletet vagy karbantartást, beleértve a tápvezeték cseréjét is, a a szakszerviz munkatársainak kell elvégeznie eredeti alkatrészek felhasználásával. Mások által végzett javítási vagy szerelési műveletek a berendezést károsíthatják vagy annak helytelen működését okozhatják, veszélyeztetve a biztonságos használatot.
- Áramtalanítsa a meghibásodott sütőt.



- A főzőlappal kombinált sütőket csak a gyártó által javasolt főzőlappal lehet szerelni a lehetséges kockázat elkerülése érdekében.

### Gyermekek biztonsága

- Ne engedje a gyermekeket a sütő közelébe a sütés ideje alatt vagy a pirolitikus tisztítás során, a magas hőmérséklet miatt.
- A 8 év alatti gyermekeket távol kell tartani a sütőtől, kivéve ha folyamatos felügyeletet biztosítanak számukra. A gyermekeknek tilos a készülékkel játszani.
- Ezt a készüléket abban az esetben használhatják a 8 éves és idősebb gyermekek, testi, érzékszervi vagy értelmi fogyatékkal élő személyek illetve azok, akiknek nincs megfelelő tapasztalatuk illetve tudásuk, ha megfelelő felügyelettel illetve utasítással látták el őket a készülék biztonságos használatát illetően és megértették a vele járó kockázatokat.

### Biztonság a sütő használatakor

- A sütőt mindig zárt ajtóval kell működtetni.
- Csak akkor használja a sütőt, amikor a helyére van szerelve (Lásd: Sütő szerelése).
- Ne szerelje a sütőt bútorlap mögé. Ez túlforrósodást okozhat.
- A gyártó nem vállal felelősséget a nem házi jellegű élelmiszerek elkészítésére való felhasználás esetén.
- Ne takarja le alumínium papírral vagy bármilyen más anyaggal a sütő alját, mert az befolyásolhatja a sütés minőségét, és károsíthatja a belső rész zománcát és a konyhabútor belsejét.
- Tilos a sütő belsejében olajat, zsírt vagy gyúlékony anyagokat tárolni, mivel a sütő elindulásakor veszélyt jelenthetnek.
- Ne támaszkodjon és ne üljön a kinyitott ajtóra, mert azon túl, hogy károsítja a készüléket a saját biztonságát is veszélyezteti.
- A tepsi is és a rács is rendelkezik egy olyan tálcavezető rendszerrel ami segíti a részleges kihúzást és az ételhez

- való hozzáférést. Ezeket a kiegészítőket mindig a sütő belsejében kell tárolni a Kiegészítők részben foglaltak szerint.
- Használat során a készülék felmelegszik, használjon védőkesztyűt, amikor a belsejébe nyúl és ne érintse meg a fűtőrészeket.
  - Csak a sütő belsejében levő húsmaghőmérőt használja (húsmaghőmérővel szerelt modellek esetén).

### Biztonság a tisztítás és karbantartás során

- Bármilyen beavatkozás esetén áramtalanítani kell a készüléket.
- Ne használjon gőztisztító vagy víznyomással működő készülékeket a sütő tisztításához.
- Ne használjon éles fémeket, fémhálós szivacsot, fémkefét vagy csiszolóport a sütő ajtajának tisztításához, mivel megkarcolhatják a felületét és az üveg eltörhet.
- A tisztítási és karbantartási műveleteket a felhasználónak kell elvégeznie, felügyelet nélküli gyermekeknek tilos.
- A lámpa cseréje előtt először győződjön meg róla, hogy a sütőt lekapcsolta az elektromos hálózatról, hogy elkerülje az esetleges elektromos áramütés veszélyét.
- Távolítsa el a sütőből az összes kiegészítőt és az edényeket, beleértve a tálca tartókat és/vagy a teleszkópos síneket.
- Távolítsa el az esetleges folyadékot vagy túlzott szennyeződést, mivel a pirolízis folyamat során meggyulladhatnak és tűzveszélyt okozhatnak.
- A biztonsága érdekében soha ne indítsa be a sütőt a ventilátort védő hátsó panel nélkül.

### Biztonság a pirolitikus tisztítás közben

A tisztítás előtt:

- **NAGYON FONTOS:** Távolítsa el a sütőből az összes kiegészítőt és az edényeket, beleértve a tálcatartókat és/vagy a teleszkópos síneket.
- Távolítsa el az esetleges folyadékot vagy túlzott szennyeződést, mivel a pirolízis folyamat során meggyulladhatnak és tűzveszélyt okozhatnak.

- Távolítsa el a szennyeződést a sütő tömítése mellől.
- Figyelmesen kövesse az utasításokat a pirolitikus tisztítás programozásához.

### A pirolitikus tisztítási folyamat során:

- A sütő fogantyúján ne hagyjon semmilyen kendőt és semmi nem érintkezzen a sütőajtóval.
- Biztonsági okokból a főzőlap alá szerelt sütők esetében, amikor a sütő pirolízis módban működik, a főzőlapot tilos beindítani.
- A sütő belső lámpája kikapcsolva marad, és nem lehet felkapcsolni.
- A sütő automata biztonsági blokkoló mechanizmusa megakadályozza az ajtó kinyitását a tisztítási folyamat alatt. Ne próbálja meg kinyitni az ajtót az ajtóblokkoló aktiválva van.



## INFORMÁCIÓ

Ebben a kézikönyvben a sütők általános jellemzőit írtuk le, ezért lehetséges, hogy nem teljesen egyezik meg az Ön sütőjével. Az Ön sütőjének a speciális tulajdonságait és felszereltségét az ehhez a kézikönyvhöz mellékelte Használati Útmutatóban találja.

A gyártó fenntartja a jogot a termék jellemzőinek a módosítására a működés javítása érdekében.

# Szerelés

Ez az információ kizárólag a szerelőnek szól, mivel ő a felelős a szerelésért és az elektromos csatlakoztatásért. Abban az esetben, ha Ön saját kezűleg szereli be a sütőt, a gyártó nem felel az esetleges károkért.

## SZERELÉS ELŐTT

- A sütő mozgatásához az oldalán fogja meg a készüléket. Soha ne használja az ajtó fogantyúját a sütő felemeléséhez.
- Ha munkalap alá szereli a sütőt, tartsa be a szerelési utasításokat.
- A bútor hátsó részén kerülje a kiálló részeket (bútor támaszok, csövek, csatlakozóalkalmak, stb...)
- Amikor az elektromos hálózati csatlakozó abban a bútorban található, ahová a sütőt szerelik, az az árnyékolt részre kerüljön. 2. ábra.
- A bútornak, amibe a sütőt szerelik, valamint a mellette levő bútoroknak is ellenállónak kell lenniük a 85° C feletti hőmérséklettel szemben.
- Szigorúan be kell tartani a szerelési utasításokat, ellenkező esetben a sütő ventilációs áramköre leblokkolhat, magas hőmérsékletet eredményezve ami mind a bútort, mind pedig a készüléket károsíthatja.
- Szerelés előtt ellenőrizze a bútor méreteit, és a fúrandó lyukak helyét az alábbi ábrákon jelölt módon:

## Oszlopba szerelés.

60 cm-es sütő: 7. ábra \*

45 cm-es sütő: 8. ábra \*



### FIGYELEM

\* A **pirolitikus sütők** beszereléséhez **NE** fúrjon lyukakat azon a bútoron, ami árnyékoltan van jelölve.

## Munkalap alá szerelés.

60 cm-es sütő: 9. ábra \*

45 cm-es sütő: 10. ábra \*



### FIGYELEM

\* A **pirolitikus sütők** beszereléséhez **NE** fúrjon lyukakat azon a bútoron, ami árnyékoltan van jelölve.

## ELEKTROMOS CSATLAKOZTATÁS

A szerelőnek ellenőriznie kell, hogy:

- A hálózat feszültsége és frekvenciája megfelel a Műszaki Adatlapon feltüntetett értékeknek.
- Az elektromos szerelés kibírja a Műszaki Adatlapon feltüntetett maximum teljesítményt.
- Az elektromos csatlakoztatás után ellenőrizze a sütő minden részének a megfelelő működését.

## SÜTŐ SZERELÉSE

Minden sütőhöz. Az elektromos csatlakoztatás után

1. Helyezze be a sütőt a bútorba, vigyázva arra, hogy a tápvezeték ne akadjon be és ne kerüljön érintkezésbe a sütő forró részeivel.
2. Figyeljen arra, hogy a sütő burkolata ne érjen hozzá a bútor falához, és hogy legalább 2 mm távolság legyen a bútor és a sütő között.
3. Úgy helyezze el a sütőt, hogy legalább 5mm távolság legyen a sütő és az azt körülvevő bútorok ajtajai között. 3. ábra.
4. Nyissa ki az ajtót és csiptesse rá a sütőhöz mellékelt műanyag ütközőket a megfelelő helyekre. 11. ábra.
5. Rögzítse a sütőt a bútorhoz a mellékelt csavarok segítségével, az ütközőkön keresztül becsavarva őket.

**FIGYELEM**

Ne támaszkodjon a sütő nyitott ajtajára a 4. és 5. lépésben, mivel a sütő nincs a

bútorhoz rögzítve, így előrebillenhet és lezuhanhat.

## Környezetvédelmi információ

### CSOMAGOLÁS ELTÁVOLÍTÁSA

A csomagolás teljesen újrahasznosítható anyagokból készült, és ismét fel lehet használni. Kérdezze meg a település illetékeseit az ilyen jellegű anyagok eltávolításáról szóló rendelkezésekről.

A termék újrafelhasználásáról bővebb információt kaphat ha felhívja az adott település önkormányzatát, a háztartási hulladék kezelő egységet vagy azt a boltot, ahol a terméket vásárolta.

### TERMÉK ELDOBÁSA

**FIGYELEM**

A termék csomagolásán található  jel azt jelenti, hogy ezt a berendezést nem lehet átlagos háztartási hulladékként kezelni. Kötelező a használt elektromos berendezések felvevőhelyén leadni további újrafelhasználás céljából. Ezáltal Ön segít megelőzni a helytelen eljárásból fakadó, a környezetre és a közegészségügyre háruló esetleges negatív következményeket.

### ENERGETIKAI INFORMÁCIÓ





A termék megfelel a 66/2014 (Eco-Desing) és a 65/2014 (Energia címke) számú szabályozásnak az EN 60350-1 számú rendelkezésnek eleget téve készültek.

A különböző feltételek mellett végzett fogyasztási mérések a sütőn feltüntetett értékektől eltérő eredményeket adhatnak.

Az Ön sütőjének az energiafogyasztási adatait az ehhez a kézikönyvhöz mellékelt Használati Útmutatóban találja.

## Az első használat előtt

A gyártási folyamat miatt a sütő tartalmazhat zsír és egyéb szennyeződés maradványokat, ezek eltávolítását az alábbi módon végezze el:

1. Távolítsa el az összes csomagoló elemet, beleértve a műanyag védőt is, amennyiben az Ön sütőjét ezzel felszerelték!
2. Kapcsolja be a sütőn  /  a funkciót vagy ennek hiányában  /  funkciót 200°C-on 1 óra hosszat. Ehhez olvassa el

a jelen kézikönyvhöz mellékelt Használati Útmutatót.

3. A sütőt nyitott ajtóval hűtse le, ezáltal szellőzik és eltávoznak a szagok a belsejéből.
4. Amikor kihűlt, tisztítsa meg a sütőt és a kiegészítőit.

Az ilyen első működtetés során füst és szagok keletkezhetnek, ezért fontos a konyha megfelelő szellőztetéséről gondoskodni.

## Egyéb fontos tudnivalók

Ne öntsön vizet működés közben a sütő aljára, mert az károsíthatja a zománcot.

A nagy mennyiségű folyadékkal való sütés során normális, hogy az ajtó némileg bepárásodik.

Amikor a sütő működése során csukjuk be az ajtót előfordul, hogy hallatszik a levegő hangja a sütő belsejében. Ez egy normál hatás, ami

abból a nyomásból adódik, ami az ajtó bezárásakor keletkezik, hogy biztosítsa a belső tér tökéletes zárását.

## Kiegészítők

Ne helyezzen se edényeket, se ételt a sütő aljára. Mindig a sütő tartozékát képező tepsiket és rácsokat használja.

A joghurt készítéséhez a poharakat közvetlenül a sütő aljára is helyezheti.

Bármilyen más étel készítéséhez helyezze be a tepsit vagy a rácsot a sütő belső oldalán található vezetősínekre az alábbiak szerint:

1. Két oldalsó tartósín közé vagy valamelyik kihúzható vezetősínre ha a sütője rendelkezik vele.
2. A rács és néhány tepsit is fel van szerelve visszatartó résszel ami megakadályozza a véletlenszerű kihúzást. Helyezze ezeket a réseket a sütő hátsó része irányába lefele mutatva. 4. ábra.
3. Annak a rácsnak a felülete, amire az edényeket helyezik majd, maradjon az oldalsó sínek alatt. Így elkerüli az edény véletlenszerű elcsúszását. 5. ábra.
4. A tálcák elülső pereme megkönnyíti a kihúzásukat. A tálcát ezzel az elülső peremével a sütő külseje felé helyezze el. 6. ábra.

### KIHÚZHATÓ VEZETŐSÍNEK SZERELÉSE

Bizonyos sütő modellekhez kiegészítőként tartozik egy kihúzható vezetősín készlet.

A krómozott tartóra készült vezetősínek szerelését az alábbiakban leírt módon végezze:

### Kihúzható vezetősínek billenő kapocccsal



#### FONTOS

A síneket alulról számolva a 2 magasságba kell helyezni. 12. ábra.

1. Távolítsa el a védőfóliát.
2. A nagy kapcsokat csatolja a felső rúdra és addig hajtja le a sínt amíg a kisebb kapcsok be nem akadnak a rúd alsó felébe. 12. ábra.
3. Egy „klick” hangot fog hallani amikor a sín megfelelően van rögzítve. 13. ábra.
4. A tepsit/rácsot bemetszése a sütő eleje felé nézzen. 13. ábra.

### Kihúzható vezetősínek egyenes kapocccsal



#### FONTOS

Az egyszintes kihúzható síneket alulról számolva az 1, 2, 3 és 5 magasságokba lehet helyezni. 14. ábra.

A kétszintes kihúzható síneket alulról számolva az 1, 2 és 3 magasságokba lehet helyezni. 15. ábra.

**A 45 cm-es sütők esetén,** a teleszkópos síneket az 1 magasságba kell helyezni. 16. ábra.

1. A kívánt szinten akassza be a kapcsot a felső sínbe. 17. ábra.
2. Egy „klick” hangot fog hallani amikor a sín megfelelően van rögzítve. 18. ábra.
3. A tepsit/rácsot bemetszése a sütő eleje felé nézzen. 18. ábra.

# Tisztítás és karbantartás



## FIGYELEM

Bármilyen beavatkozás esetén le kell kapcsolni a berendezést az elektromos hálózatról.

## A SÜTŐ KÜLSEJÉNEK ÉS KIEGÉSZÍTŐINEK A TISZTÍTÁSA

Langyos szappanos vízzel vagy semleges tisztítószerrel mossa le a sütő külsejét.

A rozsdamentes vagy festett felületekkel óvatosan bánjon és csak olyan kendőt vagy szivacsot használjon, ami nem karcol.



## FONTOS

A teleszkópos síneket ne tegye mosogatógépbe. Ez azt eredményezné, hogy eltűnne a csúszást megkönnyítő zsír, és a sínek beszorulnának és használhatatlanná válnának.

## SÜTŐ BELSEJÉNEK A TISZTÍTÁSA

A sütő belsejét rendszeresen tisztítsa a zsír és ételmaradékoktól, különben későbbi sütések alkalmával füstöt, szagokat és foltok megjelenését eredményezik.

Zománcozott felületek esetén nylon kefével vagy szivacsot és langyos, szappanos vizet használjon. Akkor kezdje meg a tisztítást, amikor a sütő teljesen lehűlt. Ha sütőkhöz való tisztítószereket használ, csak a zománcozott felületeken használja őket, és kövesse a gyártó utasításait.



## FIGYELEM

A sütő belsejét ne tisztítsa gőzzel vagy víznyomással működő tisztító berendezésekkel.

Ne használjon fémszivacsot, fémkefét vagy semmi olyan eszközt, ami megkarcolhatja a zománcot.

Idővel bizonyos élelmiszerfajták, mint a paradicsom, az ecet, a sós sülték ... a zománc elszíneződését okozzák. Ez természetes és nem befolyásolja a készülék működését. Ne próbálja meg ezeket a foltokat a már leírt agresszív módszerekkel eltávolítani, mert visszavonhatatlanul károsíthatja a felületet.

Rendszeresen tisztítsa a sütő tömitéseit a zsír vagy élelmiszer maradékok eltávolítása érdekében. Ezzel elkerüli a tömitők károsodását és törését a későbbi sütések során.

Javasoljuk, hogy a tömitést szétszerelés nélkül tisztítsa.

## Oldalsó rögzítők leszerelése

1. Távolítsa el a kiegészítőket a sütő belsejéből.
2. Teljesen csavarja le az elülső rögzítőcsavart (A), húzza előre a rögzítőket (B) és távolítsa el őket. 19. ábra.

## Rögzítők szerelése

3. Helyezze be a hátsó rögzítőcsavart a hátsó mélyedésbe.
4. Tegye be az elülső rögzítőcsavart (C) az elülső rögzítő mélyedésbe. 20. ábra.
5. Fogassa meg a rögzítőt a csavarral (D) és csavarja amíg nem illeszkedik a helyére. 20. ábra.

## Alsó panel leszerelése



## INFORMÁCIÓ

Az alsó panel leszereléséhez először az oldalsó rögzítőket kell leszerelni az előző bekezdésben leírt utasítások alapján.

Ezután:

1. Távolítsa el az alsó csavarokat (A) majd ezután a felső csavart (B). 21. ábra.
2. Az alsó panel szereléséhez az ellenkező sorrendben hajtsa végre a lépéseket.



## FIGYELEM

A biztonsága érdekében soha ne indítsa be a sütőt a ventilátort védő panel nélkül.

### Sütők lehajtható grillel

A sütő felső részének tisztításához a következőképpen járjon el:

1. Várjon, amíg a sütő teljesen lehűl!
2. Forgassa el az (A) csavart és billentse lefelé a grillelemet, amennyire lehetséges! 22. ábra.
3. Tisztítsa meg a sütő felső részét és hozza ismét a grillt az eredeti pozícióba!
4. Végül helyezze vissza a Grill ellenállást az eredeti helyzetébe az ellenkező sorrendben.

### Sütők Teka Hydrocleann® funkcióval

Kérjük olvassa el a sütő Használati Útmutatóját.

### Sütők pirolitikus funkcióval

Kérjük olvassa el a sütő Használati Útmutatóját.

## SÜTŐ AJTAJÁNAK A TISZTÍTÁSA

A sütőajtó a könnyebb tisztítás érdekében levehető. Ehhez kövesse a sütő ajtótfusának megfelelő utasításokat.

### Sütőbe épített csuklópánt esetén ajtó le/szerelése

1. Teljesen nyissa ki a sütő ajtaját.
2. Blokkolja a csuklópántot a záruk elfordításával. 24. ábra.

3. Csukja be az ajtót a blokkoló helyzetig. 25. ábra.
4. Mindkét kezével az oldalánál megfogva emelje fel az ajtót amíg teljesen leemeli a csuklópántokról 25. ábra.

Az ajtó szereléséhez

5. Fogja meg az ajtót mindkét kezével az oldalak alsó részénél, helyezze be a csuklópántokat a helyükre és hagyja, hogy az ajtó becsússzon a helyére. 26. ábra.
6. Teljesen nyissa ki a sütő ajtaját. 26. ábra.
7. Fordítsa a zárat az eredeti helyzetükbe.



## FIGYELEM

Vigyázzon, hogy az ajtó teljesen bent maradjon a záruk elfordításakor. Ellenkező esetben leblokkolhat amikor megpróbálja becsukni.



## INFORMÁCIÓ

Ha a záruk nagyon ellenállnak, segíthet egy lapos eszközzel elfordítani őket.

### Ajtóba épített csuklópánt esetén ajtó le/szerelése

1. Teljesen nyissa ki a sütő ajtaját.
2. Blokkolja a csuklópántot a két zár elfordításával. 27. ábra.
3. Csukja be az ajtót a blokkoló helyzetig. 28. ábra.
4. Az ajtót mindkét kezével az oldalánál megfogva emelje fel az ajtót és távolítsa el az ajtót, amíg a csuklópántokat teljesen leemeli a sütőről. 28. ábra.

Az ajtó szereléséhez az ellenkező sorrendben járjon el.



## A sütőajtó üveglapjainak szét- és összeszerelése



### FIGYELEM

A sütő ajtó üveglapjainak a leszerelését mindig úgy végezze, hogy a csuklópántok blokkoló helyzetben legyenek. Ellenkező esetben az ajtó becsukódik, ezáltal a nem leszerelt üvegek összetörhetnek és sérülést okozhatnak.



### INFORMÁCIÓ

Ennek elkerüléséhez javasoljuk, hogy az üveglapokat leszerelt ajtóval szerelje le az előző bekezdés utasításait követve.

A sütő modelljétől függően 2, 3 vagy 4 üvegréteget tartalmazhat. Ehhez kövesse a sütőjébe szerelt ajtótípusnak megfelelő utasításokat.

1. Az ujjaival nyomja meg a sütő ajtó mindkét oldala felső részén található gombokat. 29. ábra.
2. Anélkül, hogy elengedné a gombokat, húzza meg az ajtó felső zárját. 30. ábra.
3. Távolítsa el az ajtó üveglapjait. Tisztítsa meg őket üvegtisztítóval vagy szappanos vízzel és egy puha kendővel törölje szárazra.



### FIGYELEM

Az eltávolítás során figyelje meg az üveglapok sorrendjét és helyzetét, mivel ugyanabban a sorrendben és helyzetben kell majd őket visszahelyezni a tisztítás befejeztével.

4. Miután megtisztította az üveglapokat, helyezze be a 3. számút ugyanabban a helyzetben, oly módon, hogy a TERMOGLASS felirat a 31 ábrán jelölt módon látszódjon.

5. A pirolitikus sütők esetén a 3. és 4. üveg TERMOGLASS felirata a 32 ábrán jelölt módon látszódjon.
6. Helyezze a 2. számú üveget a nyomtatott felével az ajtó belseje felé.
7. Ismét rögzítse az ajtó felső zárját, ügyelve arra, hogy az oldalsó fülek a helyükre illeszkedjenek.



### FIGYELEM

Soha ne indítsa be a sütőt, ha bármelyik üveglap is hiányzik.

## SÜTŐ LÁMPA CSERÉJE



### FIGYELEM

A lámpa cseréjéhez először győződjön meg arról, hogy a sütőt lekapcsolta az elektromos hálózatról.

A csereizzónak 300°C-ig ellenállónak kell lennie. Kérje a szakszerviztől.

### Felső lámpa cseréje

1. Csavarja ki a foglalat burkolatot. 33. ábra.
2. Cserélje ki az izzót majd csavarja be ismét a burkolatot.

### Oldalsó lámpa cseréje

1. Egy lapos végű eszköz segítségével lazítsa ki az üvegburkolatot. 34. ábra.
2. Cserélje ki az izzót majd csavarja be ismét a burkolatot, ügyelve arra, hogy a megfelelő pozícióba kerüljön.

### LED izzó cseréje

Hívja fel a szakszervizt.

## Hiba esetén

Ebben a bekezdésben a sütővel leggyakrabban előforduló meghibásodások, valamint

ezek leggyakoribb okai és lehetséges megoldásai találhatóak.

### A sütő nem működik

- Ellenőrizze az elektromos hálózati csatlakoztatást.
- Ellenőrizze a biztosítékokat és a berendezés áramköri megszakítóját.
- Győződjön meg róla, hogy az óra kézi beállításon vagy programozva van.
- Ellenőrizze a kiválasztott hőmérsékletet és funkciót.

### A sütő belső világítása nem kapcsolódik be

- Cserélje ki az izzót.
- Ellenőrizze a helyes beszerelést a Szerelési Utasítások szerint.

### A melegedést jelző ellenőrző lámpa nem világít

- Válasszon ki egy hőmérsékletet.
- Válasszon ki egy funkciót.
- Csak akkor világít miközben a sütő melegszik, hogy elérje a kiválasztott hőmérsékletet.

### A sütő működése közben füst keletkezik

- Az első üzembe helyezés során természetes.
- Rendszeresen tisztítsa a sütőt.
- Csökkentse a tepsire helyezett zsír vagy olaj mennyiségét.
- Ne használjon a sütési táblázatban megadott hőmérsékletnél magasabbat.

### Nem a várt sütési eredményt kapja

- Nézze át a sütési táblázatot, hogy a sütő működését jobban megismerje.

### A kiegészítők és a tálcargőztítő tartói sérültek

- Nem távolította el őket, amikor a pirolitikus tisztítási folyamatot végezte.
- Újakra kell őket cserélni és a jövőbeli tisztítások során el kell őket távolítani.

### A zománc színe megváltozott vagy foltok jelentek meg rajta

- Bizonyos élelmiszerek vegyi összetétele okozza ezeket az elváltozásokat a zománcban.
- Ez egy természetes folyamat, ami nem károsítja a zománc tulajdonságait.

### A sütő ki van kapcsolva, a jel világít és nem lehet kinyitni az ajtót

- Az ajtóblokkoló aktiválva van.
- Oldja ki az ajtóblokkoló a jelen kézikönyvhöz mellékelt Használati Útmutató utasításait követve.

### A sütő be van kapcsolva, a jel világít és az ajtót nem lehet kinyitni

- Az ajtóblokkoló aktiválva van.
- Forgassa el a funkció kiválasztó gombot a  helyzetbe.
- Oldja ki az ajtóblokkolót a jelen kézikönyvhöz mellékelt Használati Útmutató utasításait követve.
- A sütés folytatásához ismét válassza ki a kívánt sütési funkciót.



### A funkció kiválasztó gombot a helyzetbe forgattam, kiválasztottam a P1, P2 vagy P3 pirolízis programot, de a jel gyorsan villog és hangjelzés hallatszik.

- Mivel a sütőajtó nem megfelelően van becsukva, az ajtóblokkoló nem lehet aktiválódni, így a pirolízis program nem indul el.
- Ellenőrizze az ajtót és ügyeljen, hogy megfelelően be legyen csukva. Ezt követően forgassa a funkció kiválasztó gombot a  helyzetbe, majd ismételje meg a pirolízis aktiválásához szükséges lépéseket.

### A funkció kiválasztó gombot a helyzetbe forgattam, kiválasztottam a P1, P2 vagy P3 pirolízis programot, de a jel nem világít és a sütő nem kezd el felmelegedni

- Az ajtó kapcsolója nem működött attól függetlenül, hogy az ajtó megfelelően be van csukva.
- Kérjük hívja fel a Teka szakszervizét, mivel az ajtó kapcsolója hibás.

### A pirolízis program lejárt és a sütő hideg, azonban az ajtó le van blokkolva és a kijelzőn a jel látható és 0:00 világít

- A funkció kiválasztó gombot  nem fordították a megfelelő pozícióba, amikor lejárt a pirolízis program.
- Fordítsa a megfelelő pozícióba a funkció kiválasztó gombot  .

### A funkció kiválasztó gombot a pozícióba fordítottam, és az ajtó továbbra is blokkolva van

- A sütő nem hűlt ki annyira, hogy elérte volna a biztonságos hőmérsékletet.
- Várjon, amíg lecsökken a hőmérséklete és a  jel eltűnik.

## Műszaki információ



### FIGYELEM

Ha a jelenlegi tanácsok ellenére is fennáll a probléma, keresse szakszervizünket.

Hibabejelentéskor a hiba fajtáját, valamint következő adatokat diktálja be szakszervizünknek:

1. Szériaszám (S-No).
2. készülék modellszáma (Mod.)

Ezt az információt a sütő műszaki adatlapján találja, ami az ajtót kinyitva az egyik oldalon található.

# Spis treści instrukcji montażu i konserwacji

---

INSTRUKCJE BEZPIECZEŃSTWA .....	29	AKCESORIA.....	35
Bezpieczeństwo elektryczne.....	29	Montaż przewodnic teleskopowych .....	35
Bezpieczeństwo dzieci.....	30	Przewodnice teleskopowe	
Bezpieczne korzystanie		zaczepem na dwóch szynach .....	35
z piekarnika.....	30	Przewodnice teleskopowe	
Bezpieczne czyszczenie		z zaczepem na jednej szynie .....	35
i konserwacja .....	31	CZYSZCZENIE I KONSERWACJA.....	36
Bezpieczne stosowanie		Czyszczenie zewnętrznych	
cyklu czyszczenia pirolitycznego .....	31	powierzchni piekarnika i akcesoriów..	36
MONTAŻ.....	33	Czyszczenie wnętrza piekarnika.....	36
Przed montażem.....	33	Demontaż podpór bocznych .....	36
Montaż w szafce .....	33	Montaż podpór .....	36
Montaż pod blatem.....	33	Demontaż panelu dolnego .....	36
Podłączenie elektryczne .....	33	Piekarniki opuszczaną	
Montaż piekarnika.....	33	grzałką grilla .....	37
OCHRONA ŚRODOWISKA.....	34	Czyszczenie drzwiczek piekarnika ....	37
Utylizacja opakowań ekologicznych ..	34	Demontaż/montaż drzwiczek	
Utylizacja produktu .....	34	z zawiasem w korpusie	
Zużycie energii.....	34	urządzenia.....	37
PRZED PIERWSZYM UŻYCIEM .....	34	Demontaż/montaż drzwiczek	
INNE WAŻNE INSTRUKCJE .....	34	z zawiasem w drzwiczkach .....	37
		Demontaż/montaż wewnętrznej	
		szyby drzwiczek .....	38
		Wymiana żarówki.....	38
		Wymiana górnej żarówki .....	38
		Wymiana bocznej żarówki.....	38
		Wymiana oświetlenia LED .....	38
		Rozwiązywanie problemów .....	39
		Dane techniczne .....	40
		RYSUNKI.....	106

# INSTRUKCJE BEZPIECZEŃSTWA

Należy przeczytać uważnie niniejszą instrukcję, aby zapewnić najlepsze, bezpieczne i prawidłowe działanie piekarnika. Instrukcję należy zachować, aby w razie potrzeby przekazać ją nowemu właścicielowi.

## Bezpieczeństwo instalacji elektrycznej

- Jeśli z piekarnikiem nie jest dostarczany przewód zasilający, w piekarnikach niepirolitycznych mogą być stosowane następujące przewody: H05RR-F / H05VV-F / H05V2V2-F / H07RN-F / H05SS-F. W piekarnikach pirolitycznych może być stosowany wyłącznie przewód H05SS-F. Schemat połączeń jest przedstawiony na rysunku 1.
- Piekarnik zawsze podłączyć do sprawnego uziemienia, a instalacja elektryczna musi być zgodna z obowiązującymi przepisami.
- To urządzenie jest przeznaczone do użytku na maksymalnej wysokości 2000 m n.p.m.
- Podłączenie należy wykonać za pomocą odpowiedniego wyłącznika wielobiegunowego z minimalnym rozwarciem między stykami 3 mm (w oparciu o warunki ochrony przepięciowej kategorii III), by umożliwić rozłączenie w razie awarii, czyszczenia lub wymiany żarówki. Pod żadnym pozorem przewód uziemiający nie powinien przebiegać przez ten wyłącznik.
- Wyłącznik można zastąpić wtyczką, pod warunkiem że będzie znajdować się w łatwo dostępnym miejscu.
- Wszelkie modyfikacje i naprawy urządzenia, w tym także wymiana przewodu zasilającego, powinny być wykonywane wyłącznie przez pracowników autoryzowanego serwisu technicznego z użyciem oryginalnych części zamiennych. Naprawy i modyfikacje przeprowadzane przez inne osoby mogą skutkować uszkodzeniem lub nieprawidłowym działaniem urządzenia, co może być niebezpieczne dla użytkownika.
- Jeśli piekarnik działa nieprawidłowo, należy go odłączyć od zasilania.

- By uniknąć zagrożeń, w przypadku piekarników ze sterowaniem do płyty kuchennej zaleca się montować tylko te płyty, które zaleca producent.

### **Bezpieczeństwo dzieci**

- Nie pozwalać dzieciom zbliżać się do piekarnika podczas użytkowania oraz w trakcie czyszczenia pirolitycznego, ponieważ urządzenie osiąga bardzo wysokie temperatury.
- Dzieci poniżej 8. roku życia nie mogą się zbliżać do urządzenia, chyba że będą pod stałym nadzorem. Dzieci nie powinny się bawić urządzeniem.
- Urządzenie może być używane przez dzieci powyżej 8. roku życia oraz osoby, których zdolności fizyczne, zmysłowe lub umysłowe są ograniczone bądź osoby nie posiadające doświadczenia i wiedzy, pod warunkiem że przebywają pod nadzorem osoby dorosłej lub zostały poinstruowane jak korzystać z urządzenia w sposób bezpieczny oraz rozumieją niebezpieczeństwa z tym związane.

### **Bezpieczeństwo użytkownika piekarnika**

- Piekarnik zawsze musi być używany z zamkniętymi drzwiczkami.
- Urządzenia używać wyłącznie po uprzednim zamontowaniu go w szafkach kuchennych (patrz „Montaż piekarnika”).
- Nie należy montować piekarnika za drzwiami dekoracyjnymi. Może to spowodować jego przegrzanie.
- Producent nie ponosi odpowiedzialności za korzystanie z piekarnika w jakimkolwiek innym celu niż przygotowywanie żywności w gospodarstwie domowym.
- Nie przykrywać dolnej części piekarnika folią aluminiową ani żadnym innym materiałem, ponieważ może to negatywnie wpłynąć na pieczenie i spowodować uszkodzenie emalii wewnątrz piekarnika i wnętrza szafki.
- Nie przechowywać olejów, tłuszczów ani materiałów łatwopalnych wewnątrz piekarnika. Może to być niebezpieczne, jeśli piekarnik zostanie włączony.

- Nie opierać się ani nie siadać na otwartych drzwiczkach piekarnika. Można je uszkodzić i odnieść obrażenia ciała.
- Blachy i ruszt zostały wyposażone w specjalny system, który umożliwia ich częściowe wysuwanie i dzięki temu łatwy dostęp do przyrządzanej potrawy. Akcesoria zawsze przechowywać wewnątrz piekarnika - patrz: Akcesoria.
- W trakcie użytkowania piekarnik nagrzewa się, więc podczas wykonywania czynności wewnątrz komory piekarnika zawsze należy używać rękawic i unikać dotykania elementów grzejnych.
- Do pomiaru temperatury używać wyłącznie oryginalnej termosondy dołączonej do urządzenia (dotyczy wybranych modeli).

### **Bezpieczeństwo podczas czyszczenia i konserwacji**

- Przed wykonaniem jakiegokolwiek operacji odłączyć urządzenie od zasilania elektrycznego.
- Do czyszczenia piekarnika nie używać urządzeń parowych ani wody pod ciśnieniem.
- Do czyszczenia drzwiczek piekarnika nie używać drucianych zmywaków i szczotek ani dostępnych w sprzedaży ściernych środków czyszczących, ponieważ mogą zarysować powierzchnię i spowodować pęknięcie szyby.
- Dzieci pozostające bez nadzoru nie mogą przeprowadzać czyszczenia i konserwacji.
- Przed wymianą żarówki należy odłączyć piekarnik od zasilania, aby uniknąć porażenia prądem elektrycznym.
- Usunąć wszystkie akcesoria (blachy, ruszt, wsporniki, prowadnice teleskopowe) oraz pojemniki z wnętrza piekarnika.
- Wyczyścić wszystkie rozlane ciecze i silne zabrudzenia, ponieważ podczas cyklu czyszczenia pirolitycznego mogą się zapalić i spowodować zagrożenie pożarowe.
- Ze względów bezpieczeństwa nigdy nie wolno uruchamiać urządzenia, jeśli nie zamontowano tylnego panelu, który osłania wentylator nawiewu.

### **Bezpieczeństwo podczas programu czyszczenia pirolitycznego**

**Przed uruchomieniem programu czyszczenia**

- **UWAGA:** Usunąć wszystkie akcesoria (blachy, ruszt, wsporniki, prowadnice teleskopowe) oraz pojemniki z wnętrza piekarnika.
- Wyczyścić wszystkie rozlane ciecze i silne zabrudzenia, ponieważ podczas cyklu czyszczenia pirolitycznego mogą się zapalić i spowodować zagrożenie pożarowe.
- Usunąć wszelkie zabrudzenia z uszczelki drzwiczek piekarnika.
- Dokładnie przestrzegać instrukcji programowania cyklu czyszczenia pirolitycznego.

### Podczas procesu czyszczenia pirolitycznego:

- Na uchwycie na drzwiczkach piekarnika ani w pobliżu urządzenia nie zostawieć żadnych ścierek.
- Jeśli piekarnik został zamontowany pod blatem, ze względów bezpieczeństwa nie wolno używać płyty kuchennej, gdy uruchomiono proces czyszczenia pirolitycznego.
- Wewnętrzne oświetlenie piekarnika pozostanie wyłączone i nie można go włączyć.
- Piekarnik jest wyposażony w blokadę bezpieczeństwa, która zapobiega otwarciu drzwiczek podczas cyklu czyszczenia. Nie wolno próbować otwierać drzwiczek, gdy blokada jest aktywna.



## INFORMACJE

Niniejsza instrukcja opisuje ogólne cechy piekarnika, więc może nie odpowiadać w pełni konkretnemu modelowi. Szczegółowa charakterystyka oraz opis funkcji urządzenia znajduje się w instrukcji obsługi dołączonej do niniejszej instrukcji montażu i konserwacji.

Producent zastrzega sobie prawo do zmiany charakterystyki produktu w celu poprawy jego działania.



# Montaż

Poniższe informacje są przeznaczone wyłącznie dla instalatora, który jest odpowiedzialny za montaż i podłączenie elektryczne. Producent nie ponosi odpowiedzialności za ewentualne szkody spowodowane samodzielnym zamontowaniem piekarnika przez użytkownika.

## PRZED MONTAŻEM

- Przenosząc piekarnik należy podnosić go za boczne uchwyty, nigdy za uchwyt na drzwiczkach piekarnika.
- W przypadku montażu piekarnika pod blatem należy przestrzegać instrukcji montażu.
- Tylna część urządzenia nie powinna stykać się z wystającymi elementami szafki kuchennej, rurami, gniazdkami sieciowymi, itp.
- Gdy gniazdo sieci elektrycznej znajduje się wewnątrz szafki, w której jest montowany piekarnik, należy zainstalować je w zaciemnionym polu oznaczonym na Rysunku 2.
- Elementy szafki kuchennej, w której jest montowany piekarnik, muszą być odporne na temperatury przekraczające 85°C.
- Należy ściśle przestrzegać instrukcji montażu. W przeciwnym razie obieg wentylacji piekarnika może zostać zablokowany, powodując wysokie temperatury, które mogą uszkodzić szafkę i urządzenie.
- W tym celu trzeba sprawdzić wymiary szafki i otworów, które mają być w niej wywiercone, jak pokazano na następujących rysunkach:

### Montaż w słupku

Piekarnik 60 cm: Rysunek 7\*.

Piekarnik 45 cm: Rysunek 8\*.



### UWAGA

\* W przypadku montażu **piekarnika pirolicznego NIE WOLNO** wiercić żadnych otworów w szafce w zaciemnionych polach oznaczonych na rysunku.

### Montaż pod blatem.

Piekarnik 60 cm: Rysunek 9\*.

Piekarnik 45 cm: Rysunek 10\*.



### UWAGA

\* W przypadku montażu **piekarnika pirolicznego NIE WOLNO** wiercić żadnych otworów w szafce w zaciemnionych polach oznaczonych na rysunku.

## PODŁĄCZENIE ELEKTRYCZNE

Instalator musi się upewnić, że:

- Napięcie i częstotliwość sieci elektrycznej są zgodne z podanymi na tabliczce znamionowej.
- Instalacja elektryczna w budynku wytrzyma maksymalną moc podaną na tabliczce identyfikacyjnej.
- Po podłączeniu do zasilania wszystkie elementy elektryczne piekarnika działają poprawnie.

## MONTAŻ PIEKARNIKA

Dotyczy wszystkich piekarników. Po wykonaniu podłączenia elektrycznego:

1. Umieścić piekarnik wewnątrz szafki i upewnić się, że przewód zasilający nie jest zakleszczony i nie styka się z nagrzewającymi się elementami piekarnika.
2. Upewnić się, że korpus piekarnika nie styka się ze ściankami szafki kuchennej - należy zapewnić minimalny odstęp 2 mm.
3. Wyśrodkować piekarnik w szafce w taki sposób, aby pomiędzy piekarnikiem a drzwiczkami sąsiednich mebli zapewnić minimalny odstęp 5 mm. Rysunek 3.
4. Otworzyć drzwiczki, włożyć w odpowiednie otwory plastikowe zaślepki dostarczone z piekarnikiem. Rysunek 11.
5. Przymocować piekarnik do szafki za pomocą załączonych śrub, wkręcając je w otwory widoczne po otwarciu drzwiczek urządzenia.



## UWAGA

Nie opierać się o otwarte drzwiczki piekarnika podczas wykonywania kroków 4 i 5,

ponieważ piekarnik nie jest przymocowany dlatego może wysunąć się z szafki i spaść na podłogę.

## OCHRONA ŚRODOWISKA

### UTYLIZACJA OPAKOWAŃ EKOLOGICZNYCH

Opakowanie jest wykonane z materiałów podlegających recyklingowi; po przetworzeniu można je wykorzystać do innych celów. Należy skontaktować się z lokalnymi instytucjami, aby uzyskać informacje na temat utylizacji tych materiałów.

nieprawidłową utylizacją.

Należy skontaktować się z lokalnym organem władzy, zakładem utylizacji odpadów z gospodarstwa domowego lub sklepem, w którym został zakupiony produkt, aby uzyskać więcej informacji na temat jego recyklingu.

### UTYLIZACJA PRODUKTU



## UWAGA

Symbol  na produkcie lub opakowaniu wskazuje, że tego urządzenia nie można utylizować jak zwykłych odpadów z gospodarstwa domowego. Należy je przekazać do punktu zbiórki sprzętu elektrycznego i elektronicznego w celu poddania recyklingowi. W ten sposób można uniknąć negatywnych skutków dla środowiska i zdrowia publicznego spowodowanych

### ZUŻYCIE ENERGII





Urządzenie przetestowano pod kątem spełnienia wymogów rozporządzeń 66/2014 (ekoprojekt) i 65/2014 (etykiety efektywności energetycznej) zgodnie z normą EN 60350-1.

Pomiary zużycia energii wykonywane w różnych warunkach mogą dać wartości inne niż podane dla Państwa piekarnika.

Aby uzyskać więcej informacji o zużyciu energii zakupionego piekarnika, należy zapoznać się z instrukcją obsługi dołączoną do niniejszej instrukcji montażu i konserwacji.

## Przed pierwszym użyciem

W piekarniku mogą występować śladowe ilości smaru i innych substancji na skutek procesu produkcyjnego. Aby je usunąć, należy:

1. Usunąć całe opakowanie z piekarnika, w tym folię ochronną (o ile została użyta).
2. Ustawić funkcję grzania  /  lub, jeśli to ustawienie jest niedostępne,  /  na 200°C na 1 godzinę. Patrz: instrukcja obsługi dołączona do niniejszej instrukcji montażu i konserwacji.

3. Ostudzić piekarnik otwierając drzwiczki, aby wyeliminować wszystkie zapachy z wnętrza.

4. Po ostudzeniu wyczyścić piekarnik i akcesoria.

Podczas pierwszego uruchomienia może powstać dym i specyficzny zapach. Należy zapewnić dobrą wentylację kuchni.

## Inne ważne instrukcje

Nie wolno wylewać wody na dno podczas użytkowania piekarnika; może to spowodować uszkodzenie emalii.

Skropliny na drzwiczkach piekarnika pojawiające się podczas pieczenia żywności o wysokiej zawartości wody to normalne zjawisko.

W trakcie zamykania drzwiczek piekarnika podczas pieczenia można usłyszeć szum powietrza dobiegający z wewnątrz. Jest to

normalne zjawisko ze względu na ciśnienie wywierane przez drzwiczki podczas zamykania, co gwarantuje uszczelnienie wnętrza.

## Akcesoria

Nie pozostawiać żadnych pojemników ani żywności na dnie piekarnika. Zawsze używać blach do pieczenia oraz rusztów dostarczonych wraz z piekarnikiem.

W celu przygotowania jogurtu umieścić słoiki na dnie piekarnika.

Aby przygotować inne potrawy, włożyć blachę do pieczenia lub ruszt w prowadnice wewnątrz piekarnika.

1. W szyny bocznych wsporników lub w prowadnice teleskopowe (zależy od modelu).
2. Ruszt wsunąć pomiędzy szyny prowadnic. Uniemożliwi to przypadkowe wysunięcie się rusztu. Rysunek 4.
3. Powierzchnia rusztu, na której będą umieszczane pojemniki, musi być poniżej prowadnic bocznych. Zapobiega to przypadkowemu przesunięciu pojemnika. Rysunek 5.
4. Z przodu blach do pieczenia znajduje się uchwyt, który ułatwia ich wysuwanie. Uchwyt powinien znajdować się z przodu komory piekarnika, tj. przy drzwiczkach. Rysunek 6.

### **MONTAŻ PROWADNIC TELESKOPOWYCH**

Niektóre modele piekarników wyposażono w prowadnice teleskopowe.

Aby zamontować prowadnice teleskopowe na chromowanych wspornikach, należy wykonać następujące czynności:

#### **Prowadnice teleskopowe z zaczepem na dwóch szynach**



##### **UWAGA**

Prowadnice muszą być umieszczone na poziomie 2. licząc od dołu. Rysunek 12.

1. Zdjąć folię ochronną.
2. Założyć duże zaczepy na górną szynę, następnie założyć małe zaczepy na dolną szynę. Rysunek 12.
3. Kliknięcie oznacza prawidłowe zamocowanie prowadnicy. Rysunek 13.
4. Rowek do mocowania blachy/rusztu powinien znajdować się z przodu komory piekarnika.

#### **Prowadnice teleskopowe z zaczepem na jednej szynie**



##### **UWAGA**

Prowadnice teleskopowe z niepełnym wysuwem należy umieścić na poziomie 1., 2., 3. i 5. licząc od dołu. Rysunek 14.

Prowadnice teleskopowe z pełnym wysuwem należy umieścić na poziomie 1., 2. i 3. licząc od dołu. Rysunek 15.

**W przypadku piekarników 45 cm** prowadnice teleskopowe są umieszczane na poziomie 1. Rysunek 16.

1. Zaczepić zacisk na górnej szynie na wybranym poziomie. Rysunek 17.
2. Kliknięcie oznacza prawidłowe zamocowanie prowadnicy. Rysunek 18.
3. Rowek do mocowania blachy/rusztu powinien znajdować się z przodu komory piekarnika. Rysunek 18.

# Czyszczenie i konserwacja



## UWAGA

Przed wykonaniem jakiegokolwiek operacji odłączyć urządzenie od zasilania elektrycznego.

## CZYSZCZENIE ZEWNĘTRZNYCH POWIERZCHNI PIEKARNIKA I AKCESORIÓW

Umyć zewnętrzne powierzchnie piekarnika i akcesoria ciepłą wodą z mydłem lub łagodnym detergentem.

Zachować szczególną ostrożność podczas czyszczenia elementów ze stali nierdzewnej i powierzchni malowanych. Używać tylko miękkich gąbek lub ściereczek, które nie zarysują powierzchni.



## UWAGA

Prowadnic teleskopowych nie wolno myć w zmywarce. Ryzyko zmycia smaru, który umożliwia im przesuwanie się; prowadnice zablokują się i będą bezużyteczne.

## CZYSZCZENIE WNĘTRZA PIEKARNIKA

Regularnie czyścić wnętrze piekarnika, aby usunąć ślady tłuszczu i żywności, które mogą później wydzielać dym i zapachy oraz powodować powstawanie plam.

Do czyszczenia powierzchni emaliowanych, takich jak dno piekarnika, używać nylonowych szczotek lub gąbek i ciepłej wody z mydłem. Czyścić, gdy piekarnik jest zimny. Używać środków do czyszczenia piekarnika tylko na powierzchniach emaliowanych i zawsze przestrzegać instrukcji producenta.



## UWAGA

Nie wolno czyścić wnętrza piekarnika za pomocą urządzeń parowych lub wodą pod ciśnieniem.

Nie używać druczianych zmywaków i szczotek ani innych narzędzi, które mogą zarysować emalię.

Z upływem czasu niektóre dania, np. składniki potraw, np. sok pomidorowy, ocet, sól, itp., mogą spowodować odbarwienie emalii. Jest to normalne zjawisko i nie ma wpływu na działanie piekarnika. Nie należy próbować usuwać tych plam przy użyciu agresywnych metod, takich jak opisane, ponieważ może to spowodować trwałe uszkodzenie powierzchni.

Regularnie czyścić uszczelkę piekarnika, aby usunąć wszelkie ślady tłuszczu i żywności. Zapobiegnie to uszkodzeniu i popękaniu uszczelki podczas kolejnych procesów pieczenia.

Zaleca się czyszczenie uszczelki bez jej wyjmowania.

## Demontaż wsporników bocznych

1. Wyjąć wszystkie akcesoria z wnętrza piekarnika.
2. Odkręcić nakrętkę mocującą (A) przedni zaczepek, pociągnąć wspornik (B) do siebie i wyjąć.

## Montaż wsporników

3. Tylny zaczepek umieścić na tylnej nakrętce mocującej.
4. Dokręcić nakrętkę mocującą (C) przedni zaczepek. Rysunek 20.
5. Zabezpieczyć podporę nakrętką (D), dokręcać aż do pełnego wyregulowania (E). Rysunek 20.

## Demontaż panelu dolnego



## INFORMACJE

Aby zdemontować panel dolny, należy najpierw zdemontować wsporniki boczne, postępując zgodnie z instrukcjami w poprzednim punkcie.

Następnie:

1. Wykręcić najpierw śruby dolne (A), następnie górne (B). Rysunek 21.
2. Aby zamontować panel dolny, należy postępować w odwrotnej kolejności.

**UWAGA**

Ze względów bezpieczeństwa nigdy nie wolno uruchamiać urządzenia, jeśli nie zamontowano tylnego panelu, który osłania wentylator nawiewu.

**Piekarniki opuszczaną grzałką grilla**

Aby oczyścić górną część komory piekarnika:

1. Zaczekać, aż piekarnik ostygnie.
2. Wypchnąć oburącz drążek mocujący grzałkę grilla (A) aż do zwolnienia z zaczepu (B). Rysunek 22.
3. Opuścić grzałkę grilla, następnie oczyścić górną część komory piekarnika. Rysunek 23.
4. Zamontować grzałkę grilla, przeprowadzając czynności w odwrotnej kolejności.

**Piekarniki z funkcją Teka Hydroclean®**

Patrz instrukcja obsługi piekarnika.

**Piekarniki z funkcją czyszczenia pirolitycznego**

Patrz instrukcja obsługi piekarnika.

**CZYSZCZENIE DRZWICZEK PIEKARNIKA**

Aby ułatwić czyszczenie, drzwiczki można zdemontować. W tym celu, należy postępować zgodnie z instrukcjami dotyczącymi typu drzwiczek posiadanego piekarnika.

**Demontaż/montaż drzwiczek z zawiasem w korpusie urządzenia**

1. Całkowicie otworzyć drzwiczki piekarnika.
2. Obrócić obie blokady zawiasów. Rysunek 24.

3. Zamknąć drzwiczki do pozycji zablokowanej. Rysunek 25.
4. Trzymając oburącz drzwiczki, wyciągnąć je do góry aż do wyjęcia zawiasów z mocowań. Rysunek 25.

**Montaż drzwiczek**

5. Trzymając oburącz drzwiczki w ich dolnej części, włożyć zawiasy w mocowania i pozwolić drzwiczkom swobodnie opaść. Rysunek 26.
6. Całkowicie otworzyć drzwiczki piekarnika. Rysunek 26.
7. Obrócić obie blokady zawiasów do początkowej.

**UWAGA**

Upewnić się, że drzwiczki są poprawnie założone, obracając obie blokady zawiasów do pozycji początkowej. W przeciwnym razie mogą zablokować się przy próbie zamknięcia.

**INFORMACJE**

Jeśli nie można obrócić blokad, należy użyć płaskiego śrubokręta.

**Demontaż/montaż drzwiczek z zawiasem w drzwiczkach**

1. Całkowicie otworzyć drzwiczki piekarnika.
2. Obrócić obie blokady zawiasów. Rysunek 27.
3. Zamknąć drzwiczki do pozycji zablokowanej. Rysunek 28.
4. Trzymając oburącz drzwiczki, wyciągnąć je do góry aż do wyjęcia zawiasów z mocowań. Rysunek 28.

Aby zamontować drzwiczki, wykonać powyższe czynności w odwrotnej kolejności.

## Demontaż/montaż wewnętrznej szyby drzwiczek



### UWAGA

W trakcie demontażu szyby wewnętrznej jeśli drzwiczki nie zostały uprzednio zdemontowane, zawsze należy opuścić blokady zawiasów. W przeciwnym razie drzwiczki mogą samoczynnie zamknąć się - ryzyko uszkodzenia szyby wewnętrznej oraz obrażeń ciała.



### INFORMACJE

Aby temu zapobiec, należy wyciągnąć szybę wewnętrzną z drzwiczek uprzednio zdemontowanych zgodnie z instrukcjami opisanymi w poprzednim punkcie.

W zależności od modelu piekarnik może mieć 2, 3 lub 4 szyby wewnętrzne. Należy postępować zgodnie z instrukcjami dotyczącymi drzwiczek posiadanego piekarnika.

1. Nacisnąć blokady szyb wewnętrznych znajdujące się w górnej części drzwiczek piekarnika. Rysunek 29.
2. Bez zwalniania blokad pociągnąć za górną ramę/uszczelkę drzwiczek. Rysunek 30.
3. Szyby wewnętrzne zostały zdemontowane. Zaleca się umyć je delikatną szmatką oraz płynem do mycia szyb.



### UWAGA

Zwrócić uwagę na kolejność i pozycję szyb wewnętrznych podczas ich wyjmowania, ponieważ po wyczyszczeniu należy je ponownie zamontować w tej samej kolejności i pozycji.

4. Po umyciu zamontować szybę wewnętrzną nr 3, tak by wydrukowany na niej napis TERMOGLASS był widoczny, jak pokazano na rysunku 31.

5. W przypadku piekarników pirolitycznych napis TERMOGLASS na szybach wewnętrznych numer 3 i 4 musi być widoczny, jak pokazano na rysunku 32.

6. Wstawić szybę wewnętrzną nr 2 zadrukowaną stroną od wewnętrznej strony drzwiczek.

7. Zamontować górną ramę/uszczelkę drzwiczek, tak by blokady wpadły w boczne otwory.



### UWAGA

Nigdy nie włączają piekarnika, jeśli nie zamontowano wszystkich szyb wewnętrznych.

## WYMIANA ŻARÓWKI



### UWAGA

Przed wymianą żarówki należy odłączyć piekarnik od zasilania.

Żarówka zamienna musi być odporna na temperatury do 300°C. Zamówienie należy skłaść w autoryzowanym serwisie technicznym.

### Wymiana górnej żarówki

1. Odkręcić szklaną osłonę żarówki. Rysunek 33.
2. Wymienić żarówkę, zamontować szklaną osłonę.

### Wymiana bocznej żarówki

1. Delikatnie podważyć płaskim śrubokrętem szklaną osłonę żarówki i zdemontować. Rysunek 34.
2. Wymienić żarówkę, ponownie założyć szklaną osłonę, upewniając się, że wszystko jest na swoim miejscu.

### Wymiana oświetlenia LED

Skontaktować się z autoryzowanym serwisem technicznym.

## Rozwiązywanie problemów

W tym rozdziale opisano niektóre z najczęstszych problemów, jak również ich przyczyny i

możliwe rozwiązania.

### Piekarnik nie działa

- Sprawdzić podłączenie elektryczne.
- Sprawdzić bezpieczniki i wyłącznik automatyczny instalacji elektrycznej.
- Sprawdzić ustawienia programatora.
- Sprawdzić pozycję pokrętki wyboru funkcji oraz pokrętki wyboru temperatury.

### Oświetlenie nie działa

- Wymienić żarówkę.
- Sprawdzić w instrukcji obsługi, czy żarówka została poprawnie zamontowana.

### Wskaźnik temperatury nie podświetla się

- Ustawić temperaturę.
- Ustawić funkcję grzania.
- Wskaźnik podświetla się, tylko gdy piekarnik nagrzewa się do ustawionej temperatury.

### W trakcie pracy z piekarnika wydobywa się dym

- Normalne zjawisko podczas pierwszego uruchomienia.
- Regularnie czyścić wnętrze komory piekarnika.
- Regularnie czyścić brytfannę na ociekające soki i tłuszcze.
- Nie piec w temperaturach wyższych niż podane w tabeli pieczenia.

### Nie uzyskano oczekiwanych efektów pieczenia

- Sprawdzić tabelę pieczenia w celu uzyskania informacji o działaniu piekarnika.

### Aksesoria i wsporniki boczne są uszkodzone

- Nie wyjęto akcesoriów i wsporników na czas czyszczenia pirolitycznego.
- Należy pamiętać o wyjmowaniu akcesoriów oraz wsporników na czas programu czyszczenia.

### Emalia odbarwiła się, pojawiły się ciemne plamy

- Skład chemiczny niektórych produktów spożywczych może spowodować odbarwienie emalii.
- Jest to normalne zjawisko i nie powoduje zmian właściwości emalii.



### Piekarnik jest wyłączony, kontrolka świeci się, a drzwiczek nie można otworzyć

- Włączono blokadę drzwiczek.
- Wyłączyć blokadę drzwiczek, postępując zgodnie ze wskazówkami opisanymi w instrukcji obsługi dołączonej do niniejszej instrukcji montażu i konserwacji.



### Piekarnik jest wyłączony, kontrolka świeci się, ale drzwiczek nie można otworzyć

- Włączono blokadę drzwiczek.

- Obrócić pokrętkę wyboru funkcji do pozycji  .
- Wyłączyć blokadę drzwiczek, postępując zgodnie ze wskazówkami opisanymi w instrukcji obsługi dołączonej do niniejszej instrukcji montażu i konserwacji.
- Aby kontynuować pieczenie, ponownie wybrać żądaną funkcję grzania.

**Pokrętkę wyboru funkcji ustawiono w pozycji , wybrano program pirolizy (P1, P2 lub P3), ale kontrolka  szybko miga i włączył się alarm dźwiękowy**



- Nie zamknięto poprawnie drzwiczek, dlatego nie mogły zostać zablokowane i program czyszczenia pirolitycznego nie może się rozpocząć.
- Sprawdzić drzwiczki i prawidłowo je zamknąć. Następnie ustawić pokrętkę wyboru funkcji w pozycji  i powtórzyć sekwencję w celu rozpoczęcia pirolizy.

**Pokrętkę wyboru funkcji ustawiono w pozycji , wybrano program pirolizy (P1, P2 lub P3), ale kontrolka  nie świeci się, a piekarnik się nie nagrzewa**

- Nie działa blokada drzwiczek, mimo że drzwiczki są prawidłowo zamknięte.

- Skontaktować się z z autoryzowanym serwisem technicznym, ponieważ blokada drzwiczek jest uszkodzona.

**Program pirolizy zakończył się i piekarnik jest zimny, ale drzwiczki są zablokowane, a kontrolka  i 0:00 migają**

- Nie ustawiono pokrętkę wyboru funkcji w pozycji  po zakończeniu programu pirolizy.
- Ustawić pokrętkę wyboru funkcji w pozycji  .

**Pokrętkę wyboru funkcji ustawiono w pozycji , a drzwiczki nadal są zablokowane**

- Piekarnik nie ostygł do bezpiecznej temperatury.
- Zaczekać, aż piekarnik ostygnie, a kontrolka  zgaśnie.

## Dane techniczne



### UWAGA

Jeśli urządzenie nadal nie działa, należy zgłosić problem do autoryzowanego serwisu technicznego.

Poinformować dział serwisowy o rodzaju problemu oraz podać:

1. Numer seryjny (S-No).
2. Model urządzenia (Mod.).

Informacje te umieszczono na tabliczce znamionowej piekarnika, która znajduje się w bocznej części komory piekarnika (widoczna po otwarciu drzwiczek).



# Монтаж и поддръжка Индекс на инструкциите

ИНСТРУКЦИИ ЗА БЕЗОПАСНОСТ .....	42	АКСЕСОАРИ .....	48
Електрическа безопасност .....	42	Монтиране на телескопичните плъзгачи .....	48
Предпазни мерки за деца .....	43	Телескопични плъзгачи със сгъваем закрепващ елемент .....	48
Безопасна употреба на фурната .....	43	Телескопични плъзгачи с прав закрепващ елемент .....	48
Безопасност при почистване и поддръжка .....	44	ПОЧИСТВАНЕ И ПОДДРЪЖКА .....	49
Безопасност при използване на пиролитичния цикъл на почистване .....	44	Почистване на външната фурна и аксесоари .....	49
МОНТАЖ .....	46	Почистване на вътрешната страна на фурната .....	49
Преди монтажа .....	46	Демонтаж на страничните носачи .....	49
Монтаж в колона .....	46	Сглобяване на носачите .....	49
Монтаж под кухненски плот .....	46	Демонтаж на долния панел .....	49
Електрическо свързване .....	46	Фурни със сгъваем грил .....	50
Монтаж на фурната .....	46	Почистване на вратата на фурната .....	50
ИНФОРМАЦИЯ ЗА ОКОЛНАТА СРЕДА..	47	Демонтаж/монтаж на врата с панта на корпуса .....	50
Изхвърляне на екологичната опаковка .....	47	Демонтаж/монтаж на врата с панта на вратата .....	50
Изхвърляне на продукта .....	47	Демонтаж/монтаж на интериорни стъклени панели на вратата .....	51
Енергийна информация .....	47	Смяна на крушката на фурната .....	51
ПРЕДИ ПЪРВАТА УПОТРЕБА .....	47	Смяна на горната крушка .....	51
ДРУГИ ВАЖНИ ИНСТРУКЦИИ .....	47	Смяна на страничната крушка ..	51
		Смяна на LED лампата .....	51
		Отстраняване на проблеми .....	52
		Технически спецификации .....	53
		ФИГУРИ .....	106

# ИНСТРУКЦИИ ЗА БЕЗОПАСНОСТ

Прочетете внимателно тези инструкции, за да осъществите най-добрата възможна работа на Вашата фурна по безопасен и правилен начин. Запазете това ръководство за да може да се прочете от евентуален нов собственик.

## Електрическа безопасност

- Ако захранващият кабел не се доставя с фурната, в непиролитни фурни могат да се използват следните кабели: H05RR-F / H05VV-F / H05V2V2-F / H07RN-F / H05SS-F. В пиролитни фурни може да се използва само кабел тип H05SS-F. Схемата на свързване е показана на Фигура 1.
- Фурната трябва винаги да бъде включена в здрава заземителна връзка и нейната инсталация трябва да спазва действащата нормативна уредба.
- Този уред е предназначен за употреба при максимална височина от 2000 м.
- При монтиране на фурната, в неподвижно монтираната инсталация трябва да се включат средства за нейното цялостно изключване в съответствие с правилата за монтаж (адаптирани за електрическият ток, който трябва да бъде поддържан и с минимално разстояние между контактите 3 мм), на база условия за защита от пренапрежение категория III, за изключване в случай на извънредна ситуация и при почистване или смяна на крушката. При никакви обстоятелства заземителният проводник не трябва да преминава през този ключ.
- Този ключ може да се замени с щепсел, при условие че е достъпен за нормална употреба.
- Всяко техническо обслужване или ремонт на уреда, включително подмяна на захранващия кабел, трябва да се извършва от оторизиран технически сервизен персонал с употреба на оригинални резервни части. Ремонти или техническо обслужване от други лица могат да повредят уреда или да причинят неизправности, които могат да бъдат опасни за Вашата безопасност.

- Изключете фурната, ако е неизправна.
- В комбинирани фурни с горни плотове, за да се избегнат потенциални рискове, могат да бъдат монтирани само препоръчаните от производителя.

### Предпазни мерки за деца

- Не позволявайте на деца да се приближават към фурната по време на използване или по време на пиролитичния цикъл на почистване, тъй като може да достигне много високи температури.
- Деца под 8-годишна възраст трябва да се държат далеч от уреда, освен ако не са под постоянно наблюдение. На децата не трябва да се позволява да си играят с уреда.
- Уредът може да се използва от деца над 8 годишна възраст и от хора с ограничени физически, сетивни или умствени способности или липса на опит или познание, при условие че са им дадени съответните инструкции или надзор за това как да използват уреда безопасно и че разбират свързаните опасности.

### Безопасна употреба на фурната

- Фурната трябва винаги да се експлоатира при затворена врата.
- Използвайте фурната само след като е монтирана във вътрешността на кухненския блок (Вижте Монтиране на фурната).
- Не монтирайте фурната зад декоративни врати. Това може да доведе до нейното прегряване.
- Производителят не носи отговорност за употреби на фурната, които са различни от тези за домашно приготвяне на храна.
- Не покривайте дъното на фурната с алуминиево фолио или друг материал, тъй като това може да повлияе на качеството на готвене и да повреди емайла във фурната и вътрешността на Вашето кухненско устройство.
- Да не се съхранява масло, мазнини или лесно запалими материали във фурната. Това може да е опасно, ако фурната бъде включена.

- Не се облягайте и не сядайте върху отворената врата на фурната. Тя може да бъде повредена и може да се нараните.
- Тавата и скарата имат система за лесно частично отстраняване и обработка на храна. Винаги поставяйте тези аксесоари във фурната, както е посочено в раздела за аксесоари.
- Фурната се загрява по време на работа, така че винаги използвайте кухненски ръкавици при извършване на операции във фурната и избягвайте да докосвате нагревателните елементи.
- Използвайте само приложения температурен датчик вътре във фурната (в модели, които се предлагат с тази функция).

### Безопасност при почистване и поддръжка

- Изключвайте уреда от електрическата мрежа преди всяка операция.
- Не използвайте пароструйки или вода под налягане за почистване на фурната.
- Не използвайте метални стъргалки, телени четки, продавани в търговската мрежа или абразивни прахове за почистване на вратата на фурната, тъй като те могат да надраскат повърхността и да причинят счупване на стъклото.
- Задачите, свързани с почистването и поддръжката, които трябва да се извършват от потребителя, не трябва да се правят от деца без надзор.
- Преди смяната на крушка, първо се уверете, че фурната е изключена от електрическата мрежа, за да се избегне вероятността от получаване на токов удар.
- Извадете всички аксесоари и ястия от фурната, включително носачите на решетъчните скари и/или телескопичните плъзгачи.
- Почистете всички разливи или прекомерни замърсявания, тъй като по време на пиролитичния цикъл на почистване те могат да се запалят и да стане пожар.
- За Ваша безопасност, никога не използвайте фурната без поставен заден панел (който предпазва вентилатора).

### Безопасност при използване на пиролитичния цикъл на почистване

Преди започване на пиролитичния цикъл:

- **ВНИМАНИЕ:** Извадете всички аксесоари и ястия от фурната, включително носачите на решетъчните скари и/или телескопичните плъзгачи.
- Почистете всички разливи или прекомерни замърсявания, тъй като по време на пиролитичния цикъл на почистване те могат да се запалят и да стане пожар.
- Почистете замърсяванията по уплътнението на фурната.
- Внимателно следвайте инструкциите за програмиране на пиролитичния цикъл на почистване.

### По време на процеса на пиролитично почистване:

- Не оставяйте никакви кърпи или плат висящи от дръжката на фурната или в близост до нея.
- От съображения за безопасност, ако фурната е монтирана под кухненски плот, котлонът не трябва да се използва, докато фурната е в пиролитичен режим.
- Вътрешното осветление на фурната ще остане изключено и не може да бъде включено.
- Фурната е снабдена с механизъм за заключване за безопасност, който предотвратява отваряне на вратата по време на процеса на почистване. Не се опитвайте да отворите вратата, докато ключалката се активира.



## ИНФОРМАЦИЯ

Това ръководство описва общите характеристики на фурната и следователно те може да не съответстват напълно на характеристиките на Вашата фурна. Консултирайте се с Ръководството на потребителя, придружаващо настоящия наръчник, за да научите повече за особеностите и оборудването на Вашата фурна.

Производителят си запазва правото да променя характеристиките на продукта, за да подобри неговото функциониране.

# Монтаж

Тази информация е предназначена изключително за техника, който е отговорен за монтажа и електрическото свързване. Производителят няма да носи отговорност за евентуални щети, причинени ако монтирате фурната сами.

## ПРЕДИ МОНТАЖА

- За да пренесете фурната, използвайте дръжките от двете страни. Не използвайте дръжката на вратата, за да повдигате фурната.
- При монтиране на фурната под кухненски плот, следвайте инструкциите за монтаж.
- Като цяло, трябва да се избягват изпъкнали елементи (подпори на мебели, тръби, основи на контакти и т.н.) в задната част на блока.
- Когато основата на главния контакт за захранване се намира в рамките на блока, в който е монтирана фурната, това трябва да бъде направено в защитованата област. Фигура 2.
- Блокът, в който е монтирана фурната и съседните блокове трябва да издържат на температури по-високи от 85° С.
- Инструкциите за монтаж трябва да се спазват стриктно. В противен случай кръгът на вентилация във фурната може да се блокира, причинявайки високи температури, които биха могли да навредят на кухненски блок и на самия уред.
- За тази цел, проверете мерките на блоковете, както и на отворите, които трябва да бъдат пробити в блоковете, както е показано на следните фигури:

## Монтаж в колона.

Фурна 60 см: Фигура 7\*.

Фурна 45 см: Фигура 8\*.

## Монтаж под кухненски плот.

Фурна 60 см: Фигура 9\*.

Фурна 45 см: Фигура 10\*.



### ВНИМАНИЕ

\* При монтиране на **пиролитични фурни, НЕ пробивайте** дупки в блока вътре в защитованите области.

## ЕЛЕКТРИЧЕСКО СВЪРЗВАНЕ

Техникът трябва да гарантира, че:

- Мощността и честотата на мрежовото напрежение съответстват на обозначеното на идентификационната табелка.
- Домашната кабелна система може да издържи максималната мощност, отбелязана върху идентификационната табелка.
- След свързването на електрозахранването, проверете дали всички електрически части на фурната работят правилно.

## МОНТАЖ НА ФУРНАТА

За всички фурни. След като електрическата връзка бъде направена:

1. Поставете фурната в блока и се уверете, че захранващият кабел не е захванат или не е в контакт с части от фурната, които се нагряват.
2. Уверете се, че корпусът на фурната не е в контакт със стените на блока и че е налице минимално пространство от 2 мм между съседни блокове.
3. Поставете фурната в центъра на блока, така че да е налице минимално пространство от 5 мм между фурната и вратите на мебелите, които я заобикалят. Фигура 3.
4. Отворете вратата и поставете пластмасовите тапи, доставени с фурната, в съответните отвори. Фигура 11.
5. Закрепете фурната към блока с предоставените винтове, като ги завинтвате в блока през ограничителите.



### ВНИМАНИЕ

\* При монтиране на **пиролитични фурни, НЕ пробивайте** дупки в блока вътре в защитованите области.

**ВНИМАНИЕ**

Не се облягайте на отворената врата на фурната по време на изпълнение

на стъпки 4 и 5, тъй като фурната не е закрепена към блока и може да се придвижи напред и да падне на пода.

## Информация за околната среда

### ИЗХВЪРЛЯНЕ НА ЕКОЛОГИЧНАТА ОПАКОВКА

Опаковката е направена от напълно рециклируеми материали, които могат да бъдат използвани в други приложения. Направете консултация с местния съвет по отношение на необходимите процедури за изхвърляне на тези материали.

### ИЗХВЪРЛЯНЕ НА ПРОДУКТА

**ВНИМАНИЕ**

Символът  върху продукта или опаковката показва, че този уред не може да се изхвърля като обикновените битови отпадъци. Той трябва да бъде занесен в пункт за събиране на електрическо и електронно оборудване за рециклиране. По този начин могат да бъдат избегнати всички отрицателни последици за околната среда и общественото здраве от

неправилното му изхвърляне.

Свържете се с Вашия местен съвет, битови отпадъци службата, отговаряща за изхвърляне на битовите отпадъци или предприятието, от което сте закупили продукта, за повече информация относно рециклирането на уреда.

### ЕНЕРГИЙНА ИНФОРМАЦИЯ





Тествана за съответствие с изискванията на регламентите 66/2014 (Еко дизайн) и 65/2014 (Енергийно етиктиране) съгласно регламент EN 60350-1.

Измерванията на консумация на енергия, направени при различни условия, могат да дават различни стойности от посочените във Вашата фурна.

Консултирайте се с Ръководството на потребителя, придружаващо настоящото ръководство, за да научите повече за консумацията на енергия на Вашата фурна.

## Преди първата употреба

Може да има следи от мазнини и други вещества във фурната в резултат на производствения процес. Те трябва да бъдат отстранени с помощта на следната процедура:

1. Премахнете всички опаковки от фурната, включително защитните пластмасови опаковки, ако има такива.
2. Включете фурната на  /  или ако тази настройка не е налична, на  /  при 200 °C в продължение на 1 час. Консултирайте

се с Ръководство на потребителя, придружаващо настоящото ръководство, за това как да направите това.

3. Охладете фурната с отворена врата, така че да се вентилира и да не остават миризми вътре в нея.
4. След като изстине, почистете фурната и аксесоарите.

По време на тази първа операция ще бъдат създадени пушек и миризми. Кухнята трябва да бъде добре проветрена.

## Други важни инструкции

Не изливайте вода на повърхността на дъното, когато фурната се използва. Това може да повреди емайла.

Нормално е да се появи кондензация на вратата на фурната по време на готвене на храни с високо съдържание на течност.

При затваряне на вратата на фурната по време на готвене, може да се чуе звукът на въздуха вътре в нея. Този ефектът е

нормален поради налягането, упражнявано от вратата, когато е затворена, което гарантира уплътняването на кухнята.

## Акcesoари

Не оставяйте никакви съдове или храна на пода на фурната. Винаги използвайте тавите и решетъчните скари, доставени с фурната.

За да пригответе кисело мляко, поставете бурканите върху пода на фурната.

За да пригответе каквато и да е друга храна, поставете тавата или решетъчните скари в плъзгачите във фурната.

1. Между двата водача на страничните носачи или върху някой от подвижните плъзгачи, ако фурната ги има.
2. Решетката и някои от тавите имат задържащи канали, които ги предпазват от случайно демонтиране. Поставете тези канали към задната част на фурната, обърнати надолу. Фигура 4.
3. Повърхността на скарата, на която ще стои контейнерът, трябва да е под страничните водачи. Това предпазва контейнера от случайно плъзгане. Фигура 5.
4. Тавите имат издатина в предната част, за да се улесни тяхното изваждане. Поставете тавата с издатината обърната към външната страна на фурната. Фигура 6.

## МОНТИРАНЕ НА ТЕЛЕСКОПИЧНИТЕ ПЛЪЗГАЧИ

Някои модели фурни разполагат с комплект телескопични плъзгачи като допълнителен акcesoар.

За да монтирате телескопичните плъзгачи върху хромираните носачи, процедирайте, както следва:

### Телескопични плъзгачи със сгъваем закрепващ елемент



#### ВНИМАНИЕ

Плъзгачите трябва да се поставят на височина 2, като се започне от долу нагоре. Фигура 12.

1. Отлепете защитното фолио.
2. Закачете големите закрепващи елементи на горния водач и продължете плъзгача, докато се закрепят за малките закрепващи елементи на долния водач. Фигура 12.
3. Ще чуете „щракване“, когато плъзгачът е правилно закрепен. Фигура 13.
4. Вдлъбнатината за фиксиране на тавата/носача трябва да остане в предната част на фурната. Фигура 13.

### Телескопични плъзгачи с прав закрепващ елемент



#### ВНИМАНИЕ

Единичните изваждащи се плъзгачи трябва да бъдат поставени на височина 1, 2, 3 и 5, като се започне от долу нагоре. Фигура 14.

Двойните изваждащи се плъзгачи трябва да бъдат поставени на височина 1, 2 и 3, като се започне от долу нагоре. Фигура 15.

**Във фурни 45 см,** телескопичните плъзгачи са разположени на височина 1. Фигура 16.

1. Закачете закрепващия елемент на горния водач на желаното ниво. Фигура 17.
2. Ще чуете „щракване“, когато плъзгачът е правилно закрепен. Фигура 18.
3. Вдлъбнатината за фиксиране на тавата/решетъчната скара трябва да остане в предната част на фурната. Фигура 18.



## Почистване и поддръжка



### ВНИМАНИЕ

Изключвайте уреда от електрическата мрежа преди всяка операция.

### ПОЧИСТВАНЕ НА ВЪНШНАТА ФУРНА И АКСЕСОАРИ

Почистете външната част на фурната и аксесоарите с топла сапунена вода или с мек почистващ препарат.

Бъдете много внимателни при почистване на повърхности от неръждаема стомана или на боядисани повърхности. Използвайте само гъби или кърпи, които не драскат.



### ВНИМАНИЕ

Телескопичните плъзгачи не трябва да се поставят в съдомиялна машина. Това ще премахне мазнината, която им дава възможност да се плъзгат и плъзгачите ще се блокират, което ги прави безполезни.

### ПОЧИСТВАНЕ НА ВЪТРЕШНАТА СТРАНА НА ФУРНАТА

Почиствайте вътрешността на фурната редовно, за да отстраните следите от мазнини или храна, които по-късно могат да отделят дим и миризми и да причинят появата на петна.

Използвайте найлонови четки или гъби с топла сапунена вода, за да почиствате емайлирани повърхности, като дъното на фурната. Почиствайте, когато фурната е студена. Използвайте само продукти за почистване на фурна върху емайлирани повърхности и винаги следвайте инструкциите на производителя.



### ВНИМАНИЕ

Не почиствайте вътрешността на фурната с пара или с почистваща техника използваща вода под налягане.

С течение на времето, някои видове храни като домати, оцет и ястия, печени в сол,

могат да накарат емайла да промени цвета си. Това е нормално и не влияе върху функционирането на фурната. Не се опитвайте да премахнете тези петна с помощта на агресивни методи, като описаните в това ръководство, тъй като това може да доведе до трайно увреждане на повърхността.

Почиствайте редовно уплътнението на фурната, за да се премахнат всички следи от мазнина или храна. Това ще предотврати евентуална повреда на уплътнението и счупването му по време на последващи операции за готвене.

Препоръчително е това уплътнение да се почиства, без да се маха.

### Демонтаж на страничните носачи

1. Извадете всички аксесоари от вътрешността на фурната.
2. Отвийте напълно гайката в предната част на закрепващия елемент (А), дръпнете носачите напред (В) и ги извадете. Фигура 19.

### Сглобяване на носачите

3. Поставете задната вдлъбнатина в задната закрепваща гайка.
4. Завийте предната закрепваща гайка (С) в предната вдлъбнатина на носача. Фигура 20.
5. Обезопасете носача с гайката (D) и завъртете, докато бъде напълно фиксиран (Е). Фигура 20.

### Демонтаж на долния панел



### ИНФОРМАЦИЯ

За да демонтирате долния панел, първо демонтирайте страничните носачи, следвайки инструкциите, изложени в предходния раздел.

След това:

1. Свалете долните винтове (А) и след това горния винт (В). Фигура 21.
2. За да сглобите най-долния панел, извършете действията в обратен ред.



## ВНИМАНИЕ

За Ваша безопасност, никога не използвайте фурната без поставен заден панел (който предпазва вентилатора).

### Фурни със сгъваем грил

За почистване на горната част на фурната:

1. Изчакайте, докато фурната изстине.
2. Натиснете водача на нагревателния елемент на грила (А) с двете си ръце към задната част на фурната, за да го освободите от горната закрепваща гайка (В). Фигура 22.
3. Оставете нагревателния елемент да падне и почистете горната част на фурната. Фигура 23.
4. След това поставете нагревателния елемент на грила обратно в първоначалното си положение и процедирайте в обратен ред.

### Фурни с функцията Тека Hydroclean®

Моля, консултирайте се с Ръководството на потребителя на фурната.

### Фурни с пиролитична самопочистваща функция

Моля, консултирайте се с Ръководството на потребителя на фурната.

## ПОЧИСТВАНЕ НА ВРАТАТА НА ФУРНАТА

За по-лесно почистване, вратата може да се демонтира. За да направите това, следвайте инструкциите за типа врата, която Вашата фурна има.

### Демонтаж/монтаж на врата с панта на корпуса

1. Отворете напълно вратата на фурната.
2. Блокирайте пантата чрез завъртане на блокиращите лостчета. Фигура 24.

3. Затворете вратата до заключено ниво. Фигура 25.
4. Задръжте вратата с двете си ръце, като я държите за двете страни, повдигнете и издърпайте вратата на фурната, докато пантите бъдат напълно освободени. Фигура 25.

Сглобяване на вратата

5. Задръжте вратата с двете си ръце в долната част на стените, поставете пантите в техните корпуси и оставете вратата да се отвори, доколкото може. Фигура 26.
6. Отворете напълно вратата на фурната. Фигура 26.
7. Завъртете блокиращите лостчета обратно към първоначалното им ниво.



## ВНИМАНИЕ

Уверете се, че вратата е поставена изцяло чрез завъртане на блокиращите лостчета. Ако това не е така, тя може да се блокира, когато се опитвате да я затворите.



## ИНФОРМАЦИЯ

Ако блокиращите лостчета се завъртат трудно, използвайте плосък инструмент, за да ги завъртите.

### Демонтаж/монтаж на врата с панта на вратата

1. Отворете напълно вратата на фурната.
2. Блокирайте пантата чрез завъртане на двете блокиращи лостчета. Фигура 27.
3. Затворете вратата до заключено ниво. Фигура 28.
4. Задръжте вратата с двете си ръце, като я държите за двете страни, повдигнете и издърпайте вратата на фурната, докато пантите бъдат напълно освободени. Фигура 28.

За да монтирате вратата, извършете стъпките в обратен ред.

## Демонтаж/монтаж на интериорния стъклен панел на вратата



### ВНИМАНИЕ

Ако демонтирате стъклените панели с врата, монтирана във фурната, винаги го правете с пантата в заключено положение. Ако не, вратата ще се затвори и демонтираните стъкла може да се счупят и да причинят нараняване.



### ИНФОРМАЦИЯ

За да предотвратите това, демонтирате стъклените панели при свалена врата, следвайки инструкциите в предишния раздел.

В зависимост от модела, фурната може да има 2, 3 или 4 стъкла. Следвайте инструкциите за типа на вратата, която Вашата фурна има.

1. Като използвате пръстите си, натиснете копчетата, разположени в горната част на двете страни на вратата на фурната. Фигура 29.
2. Дръжте ги натиснати и ги издърпайте върху пластмасовото уплътнение над вратата. Фигура 30.
3. Премахнете стъклените панели от вратата. Почистете ги с почистващ препарат за стъкло или сапун и вода и мека кърпа.



### ВНИМАНИЕ

Обърнете внимание на реда и положението на стъклата, когато ги извадите, тъй като те трябва да бъдат сглобени отново в същия ред и положение, когато приключите с почистването им.

4. След като ги почистите, поставете стъкло № 3 на същото положение, така че индикацията TERMOGLASS, отпечатана върху нея, да се вижда, както е показано на Фигура 31.
5. В пиролитични фурни, индикацията TERMOGLASS на стъкла № 3 и 4 трябва да бъде видима, както е показано на Фигура 32.

6. Поставете панел № 2 с отпечатаната страна обърната към вътрешната страна на вратата.
7. Отново поставете уплътнението на вратата, като се уверите, че страничните зъбчета влизат в техните корпуси.



### ВНИМАНИЕ

Никога не включвайте фурната, ако някое от стъклата на вратата липсва.

## СМЯНА НА КРУШКАТА НА ФУРНАТА



### ВНИМАНИЕ

Уверете се, че фурната е изключена от електрическата мрежа преди да смените крушката.

Сменената крушка трябва да издържа на температури до 300° С. Можете да ги поръчате от отдела за помощ при техническо обслужване.

### Смяна на горната крушка

1. Развийте стъкления капак на поставката на крушката. Фигура 33.
2. Сменете крушката и сглобете повторно стъкления капак.

### Смяна на страничната крушка

1. Повдигнете стъкления капак на поставката на крушката с инструмент с плосък край. Фигура 34.
2. Сменете крушката и монтирайте отново стъкления капак, като се уверите, че всичко е поставено в правилното положение.

### Смяна на LED лампата

Обадете се на отдела за помощ при техническо обслужване.

# Отстраняване на проблеми

Този раздел описва някои от най-често срещаните проблеми, които могат да засегнат

Вашата фурна, заедно с най-честите причини и евентуалните решения.

## Фурната спира да работи

- Проверете свързването на електрозахранването.
- Проверете предпазителите и прекъсвача на веригата на Вашата инсталация.
- Уверете се, че таймерът е в ръчна или програмирана настройка.
- Проверете позицията на копчетата за избор на функция и температурата.

## Вътрешната светлина не свети

- Сменете крушката.
- Проверете дали е инсталирана правилно, както е посочено в инструкциите за монтиране.

## Сигналната лампа за отоплението не свети

- Изберете температура.
- Изберете настройка.
- Тя трябва да свети само докато фурната се нагрява до избраната температура.

## Фурната излъчва пушек по време на употреба

- Нормално е по време на първата употреба.
- Почиствайте фурната редовно.
- Намалете количеството мазнини или масло в тавата.
- Не гответе при температури по-високи от посочените в диаграмата за готвене.

## Очакваните резултати за готвене не се постигат

- Проверете таблиците за готвене за насоки за това как работи Вашата фурна.

## Моите аксесоари и носачи на решетъчни скари са повредени

- Не сте отстранили аксесоарите и носачите по време на пиролитичния цикъл на почистване.
- Трябва да ги замените и да ги отстраните по време на следващите цикли за почистване.

## Цветът на емайла се е променил или са се появили петна

- Химичният състав на някои хранителни продукти може да предизвика промени в емайла.
- Това е нормално и не вреди на свойствата на емайла.



## Фурната е изключена, символът свети и вратата не се отваря

- Ключалката на вратата е активирана.
- Деактивирайте ключалката на вратата, следвайки инструкциите в Ръководство на потребителя, приложено към настоящото ръководство.



## Фурната е изключена, символът свети и вратата не се отваря

- Ключалката на вратата е активирана.

- Деактивирайте ключалката на вратата, следвайки инструкциите в Ръководство на потребителя, приложено към настоящото ръководство .
- Деактивирайте ключалката на вратата, следвайки инструкциите в Ръководство на потребителя, приложено към настоящия наръчник.
- За да продължите да готвите, изберете повторно желаната функция на готвене.



**Завъртях копчето за управление, за да го позиционирам на  и избрах пиролитичната програма (P1, P2 или P3), но символът  мига бързо и прозвучава алармен сигнал**

- Вратата на фурната не е затворена добре, така че не може да се заключи и пиролитичният процес е блокиран.
- Проверете вратата и се уверете, че е правилно затворена. След това завъртете копчето за управление на позиция  и повторете последователността, за да активирате пиролизата.

**Завъртях копчето за управление, за да го позиционирам на  и избрах пиролитичната програма (P1, P2 или P3), но символът  не свети и фурната не се заграва**

- Заклучването на вратата не работи, въпреки че вратата е добре затворена.
- Обадете се на отдела за помощ при техническо обслужване, когато има неизправност в заключването на вратата.

**Програмата за пиролиза е приключила и фурната е студена, но вратата е заключена и символът  и 0:00 мига**

- Не сте върнали обратно копчето за управление в правилното  положение, когато програмата за пиролиза е приключила.
- Настройте копчето за управление на позиция .

**Копчето за управление е на позиция  но вратата все още е заключена**

- Фурната не се е охладила до границата на безопасна температура.
- Изчакайте, докато се охлади фурната и символът  изгасне.

## Технически спецификации



### ВНИМАНИЕ

Ако тези проблеми продължават въпреки тези съвети, свържете се с отдела за техническо обслужване.

Информирайте отдела за техническо обслужване за вида на проблема, който имате и им дайте:

1. Сериен номер (S-No).
2. Модел на уреда (Mod.).

Тази информация се намира на идентификационната табела на фурната, която е от едната страна на отворената врата.

# **Indexul instrucțiunilor de instalare și întreținere**

---

INSTRUCȚIUNI DE SIGURANȚĂ .....	55	ACCESORII.....	61
Siguranța electrică .....	55	Asamblarea suporturilor telescopice..	61
Siguranța copiilor .....	56	Suporturile telescopice	
Siguranța de utilizare a cuptorului .....	56	cu clemă rabatabilă .....	61
Siguranța în curățare și întreținere ....	57	Suporturile telescopice	
Siguranța în timpul utilizării		cu clemă directă .....	61
ciclului de curățare pirolitică.....	57	CURĂȚAREA ȘI ÎNTREȚINEREA.....	62
INSTALAREA.....	59	Curățarea exteriorului cuptorului	
Înainte de instalare .....	59	și a accesoriilor .....	62
Instalarea tip coloană .....	59	Curățarea interiorului cuptorului.....	62
Instalarea sub blat.....	59	Demontarea suporturilor laterale .	62
Conexiunea electrică .....	59	Asamblarea suporturilor .....	62
Instalarea cuptorului .....	59	Demontarea panoului inferior.....	62
INFORMAȚII LEGATE DE MEDIU .....	60	Cuptoarele cu grătar pliabil .....	63
Eliminarea ambalajului ecologic .....	60	Curățarea ușii cuptorului.....	63
Eliminarea produsului .....	60	Demontarea/asamblarea	
Informații energetice .....	60	ușii folosind balamaua	
ÎNAINTE DE PRIMA UTILIZARE.....	60	de pe corpul cuptorului.....	63
ALTE INSTRUCȚIUNI IMPORTANTE .....	60	Demontarea/asamblarea	
		ușii folosind balamaua de	
		pe ușă .....	63
		Demontarea/asamblarea	
		panourilor interioare de sticlă	
		ale ușii .....	64
		Schimbarea becului cuptorului.....	64
		Schimbarea becului superior.....	64
		Schimbarea becului lateral.....	64
		Schimbarea lămpii cu LED.....	64
		Depanarea .....	65
		Specificații tehnice .....	66
		FIGURI .....	106

# INSTRUCȚIUNI DE SIGURANȚĂ

Citiți cu atenție aceste instrucțiuni pentru a obține o performanță optimă a cuptorului, corect și sigur. Păstrați acest manual pentru a fi consultat de un eventual proprietar nou.

## Siguranța electrică

- În cazul în care cablul de alimentare nu este livrat împreună cu cuptorul, următoarele cabluri pot fi folosite pentru cuptoarele fără curățare pirolitică: H05RR-F / H05VV-F / H05V2V2-F / H07RN-F / H05SS-F. În cazul cuptoarelor cu curățare pirolitică, doar cablul H05SS-F poate fi folosit. Schema de conexiuni este prezentată în Figura 1.
- Cuptorul trebuie să fie întotdeauna legat la pământ în mod adecvat și instalarea acestuia trebuie să respecte reglementările în vigoare.
- Acest aparat este conceput pentru a fi utilizat la o altitudine de maximum 2.000 m.
- La instalarea cuptorului, un sistem de deconectare completă trebuie încorporat în instalația electrică fixă conform reglementărilor de instalare (adaptate la curentul suportat și cu o distanță minimă de 3 mm între contacte) în condiții de protecție împotriva supratensiunii tranzitorii din categoria III, pentru decuplare în caz de urgență și în timpul curățării sau al schimbării becului. Firul de legare la pământ nu trebuie sub nicio formă să treacă prin acest întrerupător.
- Acest întrerupător poate fi înlocuit cu o priză, cu condiția ca aceasta să fie accesibilă pentru utilizare normală.
- Orice manipulare sau reparație a aparatului, inclusiv înlocuirea cablului de alimentare, trebuie efectuată de personalul tehnic de service autorizat, folosind piese de schimb originale. Reparațiile sau manipularea realizate de alte persoane pot deteriora sau pot cauza funcționarea defectuoasă a aparatului, constituind un risc pentru siguranța dumneavoastră.
- Deconectați cuptorul de la priză dacă acesta funcționează defectuos.

- Pentru a evita potențialele riscuri, pot fi asamblate numai cuptoarele combinate cu montare sub blat recomandate de producător.

### Siguranța copiilor

- Nu lăsați copiii să se apropie de cuptor când acesta este în funcțiune sau în timpul ciclului de curățare pirolitică, deoarece poate atinge temperaturi foarte ridicate.
- Copiii cu vârsta mai mică de 8 ani trebuie să fie ținuti la distanță de aparat, cu excepția cazului în care se află sub supraveghere permanentă. Copiii nu trebuie lăsați să se joace cu aparatul.
- Acest aparat poate fi utilizat de copii cu vârsta de peste 8 ani și de persoane cu capacități fizice, senzoriale sau mentale reduse sau lipsă de experiență și cunoștințe, cu condiția ca aceștia să fie supravegheați sau instruiți în privința utilizării în siguranță a aparatului și să fi înțelese pericolele implicate.

### Siguranța de utilizare a cuptorului

- Cuptorul trebuie să fie întotdeauna utilizat cu ușa închisă.
- Utilizați cuptorul doar după ce l-ați instalat în mobila de bucătărie (consultați Instalarea cuptorului).
- Nu instalați cuptorul în spatele unor uși decorative. Aceasta va cauza supraîncălzirea.
- Producătorul nu este responsabil pentru nicio întrebuințare a cuptorului diferită de pentru prepararea casnică a alimentelor.
- Nu acoperiți fundul cuptorului cu folie de aluminiu, sau cu orice alt material, deoarece aceasta poate afecta performanța de preparare și poate deteriora interiorul emailat al cuptorului și interiorul mobilierului de bucătărie.
- Nu depozitați uleiuri, grăsimi sau materiale inflamabile în interiorul cuptorului. Acestea pot reprezenta un pericol la pornirea cuptorului.
- Nu vă sprijiniți și nu vă așezați pe ușa deschisă a cuptorului. Aceasta se poate deteriora, iar dumneavoastră vă puteți răni.



- Tava și grătarul au un sistem pentru îndepărtarea parțială și manipularea ușoară a alimentelor. Așezați întotdeauna aceste accesorii în cuptor, așa cum este indicat în secțiunea Accesorii.
- Cuptorul se încălzește în timpul utilizării, prin urmare utilizați întotdeauna mănuși de protecție atunci când efectuați operațiuni în cuptor și evitați să atingeți elementele de încălzire.
- Utilizați doar termometrul furnizat în interiorul cuptorului (pentru modelele dotate cu această caracteristică).

### Siguranța în curățare și întreținere

- Deconectați aparatul de la sursa de alimentare electrică înainte de orice operațiune.
- Nu folosiți dispozitive de curățare cu aburi sau cu jet de apă sub presiune pentru a curăța cuptorul.
- Nu folosiți bureți de curățare metalici, perii de sârmă sau soluții de curățare disponibile în comerț sau cu particule abrazive pentru a curăța ușa cuptorului, deoarece pot zgâria suprafața acesteia și pot cauza spargerea geamului.
- Operațiunile de curățare și întreținere care pot fi efectuate de utilizator nu trebuie realizate de copii nesupravegheați.
- Înainte de a schimba un bec, asigurați-vă mai întâi că ați deconectat cuptorul de la rețeaua electrică pentru a evita posibilitatea de șoc electric.
- Scoateți toate accesoriile și vasele din cuptor, inclusiv suporturile de rafturi și/sau suporturile telescopice.
- Curățați posibilele scurgeri sau murdărie în exces, deoarece în timpul ciclului de curățare pirolitică acestea se pot aprinde și pot prezenta risc de incendiu.
- Pentru siguranța dumneavoastră, nu folosiți niciodată cuptorul fără panoul posterior montat (cel care protejează ventilatorul).

### Siguranța în timpul utilizării ciclului de curățare pirolitică

Înainte de începerea ciclului de curățare:

- **ATENȚIE:** Scoateți toate accesoriile și vasele din cuptor, inclusiv suporturile de rafturi și/sau suporturile telescopice.

- **Curățați** posibilele scurgeri sau murdărie în exces, deoarece în timpul ciclului de curățare pirolitică acestea se pot aprinde și pot prezenta risc de incendiu.
- **Îndepărtați** orice urmă de murdărie de pe garnitura cuptorului.
- **Urmați** cu atenție instrucțiunile pentru programarea ciclului de curățare pirolitică.

### În timpul procesului de curățare pirolitică:

- **Nu lăsați** cârpe sau materiale atârinate de mânerul cuptorului sau în contact cu acesta.
- Din motive de siguranță, dacă ați instalat cuptorul sub blat, plita nu trebuie să fie în uz cât timp cuptorul se află în modul pirolitic.
- Lumina din interiorul cuptorului va rămâne stinsă și nu poate fi aprinsă.
- Cuptorul este dotat cu un mecanism de blocare de siguranță ce împiedică deschiderea ușii în timpul ciclului de curățare. Nu încercați să deschideți ușa cât timp este activat mecanismul de blocare.



## INFORMAȚII

Acest manual prezintă caracteristicile generale ale cuptorului, așadar este posibil ca acestea să nu corespundă integral cu cele ale cuptorului dumneavoastră. Consultați Ghidul de utilizare care însoțește acest manual pentru a afla despre caracteristicile și accesoriile specifice cuptorului dumneavoastră.

Producătorul își rezervă dreptul de a schimba caracteristicile produsului pentru a-i îmbunătăți performanța.

# Instalarea

Aceste informații sunt destinate exclusiv instalatorului responsabil cu asamblarea și conexiunea electrică. Producătorul nu își asumă răspunderea pentru eventualele daune survenite în cazul în care instalați singur cuptorul.

## ÎNAINTE DE INSTALARE

- Pentru a manipula cuptorul, folosiți dispozitivele de prindere laterale. Nu folosiți mânerul ușii pentru ridicarea cuptorului.
- Atunci când îl instalați sub blat, urmați instrucțiunile de instalare.
- În general, trebuie evitată prezența unor elemente proeminente (ranforsări ale mobilei, țevi, prize etc.) în spatele unității.
- Dacă baza prizei electrice se află în interiorul unității în care se instalează cuptorul, instalarea trebuie realizată în zona hașurată. Figura 2.
- Unitatea în care se instalează cuptorul și unitățile adiacente trebuie să reziste la temperaturi de peste 85 °C.
- Instrucțiunile de instalare trebuie respectate cu strictețe. În caz contrar, circuitul de ventilație al cuptorului se poate bloca, generând temperaturi ridicate care ar putea deteriora mobilierul de bucătărie și chiar aparatul.
- În acest sens, verificați dimensiunile unității și cele ale orificiilor care vor fi perforate în unități, așa cum se arată în figurile următoare:

### Instalarea tip coloană.

Cuptor de 60 cm: Figura 7\*.

Cuptor de 45 cm: Figura 8\*.



### ATENȚIE

\* La instalarea **cuptoarelor pirolitice, NU** faceți nicio gaură în unitate în zonele hașurate.

### Instalarea sub blat.

Cuptor de 60 cm: Figura 9\*.

Cuptor de 45 cm: Figura 10\*.



### AVERTISMENT

\* La instalarea **cuptoarelor pirolitice, NU** faceți nicio gaură în unitate în zonele hașurate.

## CONEXIUNEA ELECTRICĂ

Instalatorul trebuie să se asigure că:

- Tensiunea și frecvența rețelei corespund celor inscripționate pe plăcuța de identificare.
- Instalația electrică a casei poate suporta puterea maximă inscripționată pe plăcuța de identificare.
- După conectarea sursei de alimentare, verificați dacă toate piesele electrice ale cuptorului funcționează corect.

## INSTALAREA CUPTORULUI

Pentru toate cuptoarele. După realizarea conexiunii electrice:

1. Introduceți cuptorul în mobilier și asigurați-vă că nu ați prins sau pus cablul de alimentare în contact cu piese ale cuptorului care se încălzesc.
2. Asigurați-vă că nu există contact între corpul cuptorului și pereții mobilierului și că există un spațiu de minimum 2 mm între unitățile adiacente.
3. Centrați cuptorul în mobilier astfel încât să existe un spațiu de minimum 5 mm între cuptor și pereții mobilierului care îl înconjoară. Figura 3.
4. Deschideți ușa și introduceți dopurile de plastic furnizate cu cuptorul în orificiile corespunzătoare. Figura 11.
5. Fixați cuptorul în mobilier folosind șuruburile furnizate, înfiletându-le în mobilier prin opritoare.



## AVERTISMENT

Nu vă sprijiniți de ușa deschisă a cuptorului în timp ce parcurgeți pașii 4 și 5, deoarece

cuptorul nu este fixat în unitate și s-ar putea deplasa înainte, căzând pe podea.

## Informații legate de mediu

### ELIMINAREA AMBALAJULUI ECOLOGIC

Ambalajul este confecționat din materiale complet reciclabile, care pot fi întrebuințate în alte scopuri. Consultați consiliul local referitor la procedurile necesare pentru eliminarea acestor materiale.

Contactați consiliul local, serviciul de eliminare a deșeurilor menajere sau magazinul de unde ați cumpărat produsul pentru mai multe informații despre reciclarea aparatului.

### ELIMINAREA PRODUSULUI



## AVERTISMENT

Simbolul  de pe produs sau ambalaj indică faptul că acest aparat nu poate fi eliminat ca deșeu menajer obișnuit. Acesta trebuie predat la un punct de colectare a echipamentelor electrice și electronice pentru reciclare. Astfel, orice consecințe negative pentru mediu și sănătatea publică rezultate în urma manipulării necorespunzătoare pot fi evitate.

### INFORMAȚII ENERGETICE





Testat pentru conformitatea cu cerințele 66/2014 (Design Eco) și reglementările 65/2014 (Etichetare energetică) în conformitate cu Regulamentul EN 60350-1.

Măsurătorile pentru consumul de energie efectuate în condiții diferite pot genera valori diferite de cele recomandate pentru cuptorul dumneavoastră.

Consultați Ghidul de utilizare care însoțește acest manual pentru a afla despre consumul de energie al cuptorului dumneavoastră.

## Înainte de prima utilizare

În cuptor pot exista urme de grăsime și alte substanțe ca urmare a procesului de fabricație. Acestea trebuie îndepărtate procedând astfel:

1. Îndepărtați complet ambalajul cuptorului, inclusiv folia de protecție din plastic, dacă este cazul
2. Porniți cuptorul cu funcția  /  sau, dacă aceasta nu este disponibilă, cu funcția  /  la 200 °C timp de 1 oră. Consultați Ghidul

de utilizare care însoțește acest manual pentru a afla cum să faceți acest lucru.

3. Lăsați cuptorul să se răcească cu ușa deschisă pentru ca acesta să se aerisească și mirosurile din interior să fie eliminate.
4. După ce s-a răcit, curățați cuptorul și accesoriile.

În timpul primei utilizări, se vor produce fum și mirosuri. Prin urmare, bucătăria trebuie bine aerisită.

## Alte instrucțiuni importante

Nu vărsați apă pe suprafața inferioară în timpul utilizării; aceasta poate deteriora emailul.

Este normală formarea condensului pe ușa cuptorului atunci când preparați mâncăruri cu un conținut ridicat de lichide.

Atunci când închideți ușa cuptorului în timpul preparării, puteți auzi aerul cum circulă în interior. Acest efect este normal, datorită presiunii

exercitate de închiderea ușii, care garantează etanșarea interiorului.

## Accesorii

Nu așezați recipiente sau alimente pe fundul cuptorului. Folosiți întotdeauna tăvile și grătarele furnizate împreună cu cuptorul.

Pentru a prepara iaurt, așezați borcanele pe fundul cuptorului.

Pentru a prepara orice alte mâncăruri, așezați tava sau grătarul pe suporturile din cuptor.

1. Așezați-le între cele două șine ale suporturilor laterale sau pe oricare dintre suporturile detașabile, dacă există.
2. Grătarul și unele tăvi au caneluri de fixare, pentru a preveni scoaterea accidentală a acestora. Așezați aceste caneluri în partea din spate a cuptorului, cu fața în jos. Figura 4.
3. Suprafața grătarului pe care va fi plasat recipientul trebuie să rămână sub șinele laterale. Aceasta împiedică alunecarea accidentală a recipientului. Figura 5.
4. Tăvile au un mâner de prindere în partea din față pentru a facilita scoaterea lor. Așezați tava cu mânerul spre exteriorul cuptorului. Figura 6.

### ASAMBLAREA SUPTURILOR TELESCOPICE

Unele modele de cuptoare au un kit accesorii pentru suporturi telescopice.

Pentru a asambla suporturile telescopice pe suporturile cromate, procedați astfel:

### Supporturile telescopice cu clemă rabatabilă



#### AVERTISMENT

Supporturile trebuie amplasate la nivelul 2, numărând de jos în sus. Figura 12.

1. Scoateți folia de protecție.
2. Prindeți clemele mari de pe șina superioară și extindeți suportul până când se fixează pe clemele mici de pe șina inferioară. Figura 12.
3. Veți auzi un clic atunci când suportul este fixat corect. Figura 13.
4. Adâncitura pentru fixarea tăvii/suportului trebuie să rămână în partea din față a cuptorului. Figura 13.

### Supporturile telescopice cu clemă directă



#### AVERTISMENT

Suporturile cu o bară trebuie poziționate la nivelurile 1, 2, 3 și 5, numărând de jos în sus. Figura 14.

Suporturile cu două bare trebuie poziționate la nivelurile 1, 2 și 3, numărând de jos în sus. Figura 15.

**În cuptoarele de 45 cm**, suporturile telescopice sunt poziționate la nivelul 1. Figura 16.

1. Prindeți clema de pe șina superioară la nivelul dorit. Figura 17.
2. Veți auzi un clic atunci când suportul este fixat corect. Figura 18.
3. Adâncitura pentru fixarea tăvii/suportului pentru grătar trebuie să rămână în partea din față a cuptorului. Figura 18.

# Curățarea și întreținerea



## AVERTISMENT

Deconectați aparatul de la sursa de alimentare electrică înainte de orice operațiune.

## CURĂȚAREA EXTERIORULUI CUPTORULUI ȘI A ACCESORIILOR

Curățați exteriorul cuptorului și accesoriile cu apă caldă cu săpun sau cu un detergent neutru.

Aveți deosebită atenție atunci când curățați suprafețe vopsite sau din oțel inoxidabil. Folosiți doar bureți sau lavete care nu zgârie.



## ATENȚIE

Suporturile telescopice nu trebuie introduse în mașina de spălat vase. Aceasta va îndepărta unsoarea care permite alunecarea lor și suporturile se vor bloca, devenind inutile.

## CURĂȚAREA INTERIORULUI CUPTORULUI

Curățați periodic interiorul cuptorului pentru a îndepărta urmele de grăsimi sau alimente, care pot cauza apariția fumului și a mirosurilor sau a petelor.

Folosiți perii de nailon sau bureți și apă caldă cu săpun pentru a curăța suprafețele emailate, precum fundul cuptorului. Curățați cuptorul atunci când este rece. Folosiți produse pentru curățarea cuptorului doar pe suprafețele emailate și urmați întotdeauna instrucțiunile producătorului.



## AVERTISMENT

Nu curățați interiorul cuptorului folosind dispozitive de curățare cu aburi sau cu jet de apă sub presiune.

Nu folosiți bureți de curățare metalici, perii de sârmă sau orice instrument care poate zgâria emailul.

În timp, anumite tipuri de alimente precum roșiile, oțetul și mâncărurile preparate cu sare pot schimba culoarea emailului. Acest lucru este normal și nu afectează funcționarea cuptorului. Nu încercați să scoateți aceste pete folosind metode agresive precum cele descrise, deoarece acestea pot cauza deteriorarea permanentă a suprafeței.

Curățați periodic garnitura cuptorului pentru a îndepărta orice urme de grăsimi sau alimente. Aceasta va preveni deteriorarea și ruperea garniturii în timpul operațiunilor ulterioare de preparare a alimentelor.

Se recomandă curățarea acestei garnituri fără demontare.

## Demontarea suporturilor laterale

1. Scoateți toate accesoriile din cuptor.
2. Desfaceți complet piulița din partea frontală a elementului de fixare (A), trageți suporturile spre înainte (B) și scoateți-le. Figura 19.

## Asamblarea suporturilor

3. Introduceți adâncitura posterioară sub piulița de fixare posterioară.
4. Fixați piulița de fixare frontală (C) în adâncitura frontală a suportului. Figura 20.
5. Fixați suportul folosind piulița (D) și rotind-o până când este ajustată complet (E). Figura 20.

## Demontarea panoului inferior



## INFORMAȚII

Pentru a demonta panoul inferior, demontați mai întâi suporturile laterale urmând instrucțiunile descrise în secțiunea precedentă.

Apoi:

1. Scoateți șuruburile inferioare (A), apoi șurubul superior (B). Figura 21.
2. Pentru a asambla panoul inferior, procedați în ordine inversă.

**AVERTISMENT**

Pentru siguranța dumneavoastră, nu folosiți niciodată cuptorul fără panoul posterior montat (cel care protejează ventilatorul).

**Cuptoarele cu grătar pliabil**

Pentru a curăța partea superioară a cuptorului:

1. Lăsați cuptorul să se răcească.
2. Împingeți șina elementului de încălzire a grătarului (A) cu ambele mâini spre partea din spate a cuptorului, pentru a-l desprinde din piulița de fixare superioară (B). Figura 22.
3. Lăsați elementul să se desprindă și curățați partea superioară a cuptorului. Figura 23.
4. Apoi așezați la loc elementul de încălzire a grătarului în poziția inițială și procedați în ordine inversă.

**Cuptoarele cu funcția Teka Hydroclean®**

Consultați Ghidul de utilizare a cuptorului.

**Cuptoarele cu funcția de autocurățare pirolitică**

Consultați Ghidul de utilizare a cuptorului.

**CURĂȚAREA UȘII CUPTORULUI**

Pentru curățare facilă, ușa poate fi demontată. Pentru aceasta, urmați instrucțiunile pentru tipul de ușă a cuptorului dumneavoastră.

**Demontarea/asamblarea ușii folosind balamaua de pe corpul cuptorului**

1. Deschideți complet ușa cuptorului.
2. Blocați balamaua rotind mecanismele de fixare. Figura 24.

3. Aduceți ușa în poziția de blocare intermediară. Figura 25.
4. Țineți ușa cu ambele mâini de ambele laturi, ridicând-o și trăgând-o în afară până când balamalele se desprind complet, Figura 25.

Asamblarea ușii

5. Țineți ușa cu ambele mâini din partea de jos, de ambele laturi, introduceți brațele balamalelor în locașurile lor și lăsați ușa să coboare cât mai mult peste acestea. Figura 26.
6. Deschideți complet ușa cuptorului. Figura 26.
7. Aduceți mecanismele de fixare înapoi în poziția inițială.

**AVERTISMENT**

Asigurați-vă că ușa a fost introdusă până la capăt rotind mecanismele de fixare. În caz contrar, aceasta se poate bloca atunci când încercați să o închideți.

**INFORMAȚII**

Dacă mecanismele de fixare sunt dificil de rotit, folosiți un instrument plat pentru a le roti.

**Demontarea/asamblarea ușii folosind balamaua de pe ușă**

1. Deschideți complet ușa cuptorului.
2. Blocați balamaua rotind ambele mecanisme de fixare. Figura 27.
3. Aduceți ușa în poziția de blocare intermediară. Figura 28.
4. Țineți ușa cu ambele mâini de ambele laturi, ridicând-o și trăgând-o în afară până când balamalele se desprind complet. Figura 28

Pentru a asambla ușa, parcurgeți pașii în ordine inversă.

## Demontarea/asamblarea panourilor interioare de sticlă ale ușii



### AVERTISMENT

Dacă demontați panourile de sticlă cu ușa cuptorului montată, efectuați întotdeauna operațiunea cu balamaua în poziția de blocare intermediară. În caz contrar, ușa se va închide și panourile de sticlă nemontate se pot sparge și pot provoca vătămarea.



### INFORMAȚII

Pentru a preveni acest lucru, scoateți panourile de sticlă cu ușa demontată, urmând instrucțiunile din secțiunea precedentă.

Pentru a preveni acest lucru, scoateți panourile de sticlă cu ușa demontată, urmând instrucțiunile din secțiunea precedentă.

1. Folosindu-vă degetele, apăsați butoanele din partea superioară a ambelor laturi ale ușii cuptorului. Figura 29.
2. Țineți-le apăsat și trageți de garnitura de plastic montată deasupra ușii. Figura 30.
3. Scoateți panourile de sticlă din ușă. Curățați-le folosind o soluție de curățare a geamurilor sau săpun și apă și o lavetă moale.



### ATENȚIE

Accordați atenție ordinii și poziției panourilor de sticlă atunci când le scoateți, deoarece acestea trebuie reasamblate în aceeași ordine și poziție după ce le curățați.

4. După curățare, introduceți panoul cu numărul 3 în aceeași poziție, astfel încât marcajul TERMOGLASS imprimat pe acesta să fie vizibil, așa cum se arată în Figura 31.
5. În cazul cuptoarelor pirolitice, marcajul TERMOGLASS de pe panourile cu numerele 3 și 4 trebuie să fie vizibil, așa cum se arată în Figura 32.

6. Introduceți panoul cu numărul 2 cu partea imprimată orientată spre interiorul ușii.
7. Atașați la loc garnitura superioară a ușii, asigurându-vă că dispozitivele de fixare laterale intră în locașuri.



### AVERTISMENT

Nu aprindeți niciodată cuptorul dacă unul dintre panourile de sticlă ale ușii lipsește.

## SCHIMBAREA BECULUI CUPTORULUI



### AVERTISMENT

Asigurați-vă că ați deconectat cuptorul de la rețeaua electrică înainte de a schimba becul.

Becul de schimb trebuie să reziste la temperaturi de până la 300 °C. Îl puteți comanda de la departamentul de service pentru asistență tehnică.

### Schimbarea becului superior

1. Deșurubați lentila de sticlă a suportului becului. Figura 33.
2. Schimbați becul și montați la loc lentila de sticlă.

### Schimbarea becului lateral

1. Ridicați lentila de sticlă a suportului becului folosind un instrument cu capăt plat. Figura 34.
2. Schimbați becul și reasamblați lentila de sticlă, asigurându-vă că totul este montat în poziția corectă.

### Schimbarea lămpii cu LED

Apelați departamentul de service pentru asistență tehnică.



## Depanarea

Această secțiune descrie câteva dintre cele mai frecvent întâlnite probleme care vă pot afecta

cuptorul, împreună cu cele mai comune cauze și soluții posibile.

### Cuptorul nu mai funcționează

- Verificați conexiunea de alimentare.
- Verificați siguranțele și disjunctorul instalației dumneavoastră.
- Asigurați-vă că ceasul este în modul manual sau programat.
- Verificați poziția butonului de reglare a funcțiilor și a temperaturii.

### Lumina interioară a cuptorului nu funcționează

- Schimbați becul.
- Verificați dacă acesta a fost montat corect, conform Instrucțiunilor de instalare.

### Indicatorul luminos de încălzire nu se aprinde

- Selectați o temperatură.
- Selectați o setare.
- Acesta trebuie să se aprindă numai când cuptorul atinge temperatura selectată.

### Cuptorul scoate fum în timpul utilizării

- Acest lucru este normal la prima utilizare.
- Curățați periodic cuptorul.
- Reduceți cantitatea de grăsimi sau ulei din tavă.
- Nu gătiți la temperaturi mai mari decât cele indicate în tabelul pentru preparare.

### Nu se obțin rezultatele de preparare așteptate

- Verificați tabelele pentru preparare pentru informații despre funcționarea cuptorului.

### Accesoriile și suporturile pentru rafturi sunt deteriorate

- Nu ați scos accesoriile și suporturile din cuptor în timpul ciclului de curățare pirolitică.
- Trebuie să le înlocuiți și să le scoateți din cuptor în timpul ciclurilor de curățare viitoare.

### Culoarea emailului s-a schimbat sau au apărut pete

- Compoziția chimică a unor alimente poate determina modificări ale emailului.
- Acest lucru este normal și nu afectează proprietățile emailului.



### Cuptorul este oprit, simbolul se aprinde și ușa nu se deschide

- Mecanismul de blocare a ușii este activat.
- Dezactivați mecanismul de blocare a ușii urmând instrucțiunile din Ghidul de utilizare furnizat împreună cu acest manual.



### Cuptorul este pornit, simbolul se aprinde, dar ușa nu se deschide

- Mecanismul de blocare a ușii este activat.
- Rotiți butonul de reglare în poziția .

- Dezactivați mecanismul de blocare a ușii urmând instrucțiunile din Ghidul de utilizare furnizat împreună cu acest manual.
- Pentru a continua prepararea, selectați din nou funcția de preparare dorită.



**Am rotit butonul de reglare în poziția  și am selectat un program de piroliză (P1, P2 sau P3), dar simbolul  clipește rapid și se aude o sonerie**

- Ușa cuptorului nu este închisă corect, prin urmare nu poate fi blocată și procesul pirolitic a fost întrerupt.
- Verificați ușa și asigurați-vă că este închisă corect. Apoi aduceți butonul de reglare în poziția  și repetați secvența de activare a pirolizei.

**Am rotit butonul de reglare în poziția  și am selectat un program de piroliză (P1, P2 sau P3), dar simbolul  nu se aprinde și cuptorul nu se încălzește**

- Mecanismul de blocare a ușii nu funcționează, deși ușa este închisă corect.
- Apelați departamentul de service pentru asistență tehnică, deoarece mecanismul de blocare a ușii are o defecțiune.

**Programul de piroliză s-a încheiat și cuptorul s-a răcit, dar ușa este blocată, iar simbolurile  și 0:00 clipeșc**

- Nu ați rotit butonul de reglare în poziția  la terminarea programului de piroliză.
- Aduceți butonul de reglare în poziția  .

**Butonul de reglare este în poziția  și ușa este încă blocată**

- Cuptorul nu s-a răcit la limita sigură de temperatură.
- Lăsați cuptorul să se răcească și așteptați ca simbolul  să se stingă.

## Specificații tehnice



### AVERTISMENT

Dacă aceste probleme persistă în ciuda sfaturilor de mai sus, contactați departamentul de service pentru asistență tehnică.

Informații departamentul de service pentru asistență tehnică cu privire la tipul de problemă cu care vă confrunțați și transmiteți:

1. Numărul de serie (S-No).
2. Modelul aparatului (Mod.).

Aceste informații se găsesc pe plăcuța de identificare a cuptorului, amplasată lateral pe ușa deschisă.

# Зміст. Установка і відхід

ІНСТРУКЦІЇ ПО ТЕХНІЦІ БЕЗПЕКИ.....	68	АКСЕСУАРИ .....	74
Електрична безпека .....	68	Телескопічні напямні.	
Безпека дітей .....	69	Установка .....	74
Безпека використання .....	69	Телескопічні спрямовувачі	
Безпека при чищенні і відході.....	70	з відкидним затиском .....	74
Безпека при використанні		Телескопічні спрямовувачі	
циклу піролітичного чищення .....	70	з прямим затиском.....	74
УСТАНОВКА.....	72	ЧИЩЕННЯ І ДОГЛЯД.....	75
Перед установкою.....	72	Зовнішнє очищення і чищення	
Установка в колону.....	72	аксесуарів духової шафи.....	75
Установка під столешницю .....	72	Чищення усередині духової шафи..	75
Електричне підключення .....	72	Зняти бічні опори .....	75
Установка духової шафи .....	72	Як встановити опори .....	75
ЕКОЛОГІЧНА ІНФОРМАЦІЯ.....	73	Зняти задню панель .....	75
Видалення екологічної упаковки.....	73	Духовка з відкидним грілем .....	76
Як вийняти апарат.....	73	Чищення дверець духової шафи ....	76
Енергетична ефективність.....	73	Зняття/установка дверцят	
ПЕРЕД ПЕРШИМ ВИКОРИСТАННЯМ .	73	з петлями в корпусі.....	76
ІНШІ ВАЖЛИВІ ІНСТРУКЦІЇ.....	73	Зняття/установка дверей	
		з петлями в дверцях.....	76
		Зняття/установка	
		внутрішнього скла дверцят.....	77
		Заміна лампочки в духовці .....	77
		Заміна верхньої лампи.....	77
		Заміна бічної лампи.....	77
		Заміна світлодіодної лампи .....	77
		Якщо щось не працює.....	78
		Технічна інформація .....	79
		МАЛЮНКИ.....	106

# ІНСТРУКЦІЇ З ТЕХНІКИ БЕЗПЕКИ

Для здобуття максимальної віддачі від вашої духової шафи правильним і безпечним способом, уважно ознайомтеся з цією інструкцією. Зберігаєте це керівництво, щоб новий власник міг прочитати його.

## Електрична безпека

- Якщо кабель живлення не входить у комплектацію духової шафи, у непіролітичних духових шафах можуть використовуватися кабелі типу H05RR-F / H05VV-F / H05V2V2-F / H07RN-F / H05SS-F. У піролітичних духових шафах може використовуватися лише кабель типу H05SS-F. Схема підключення показана на малюнку 1.
- Духова шафа завжди має бути підключений до хорошого заземлення. Установка та підключення цього пристрою повинно відповідати чинним нормам.
- Апарат може бути встановлений на максимальній висоті в 2 м.
- Згідно правил з установки духової шафи, в стаціонарну проводку мають бути включені засоби повного відключення - диференційний автомат (згідно з навантаженням і з мінімальним зазором між контактами в 3 мм) за умов категорії перенапруження III, для відключення в екстрених випадках, при чищенні або заміні лампи. Забороняється проводити дріт заземлення через цей переривник.
- Цей автомат може бути замінений на штепсельну вилку, за умови, що вона буде доступна за нормальних умов експлуатації.
- Будь-які маніпуляції або ремонт апарату, включаючи заміну шнура живлення, повинно проводитися уповноваженими фахівцями служби технічної допомоги з використанням оригінальних запасних частин. Ремонт або маніпуляції проведені іншими особами можуть привести до пошкодження пристрою або несправностей, ставлячи під загрозу Вашу безпеку.

- В разі поломки, вимкніть вашу духовку.
- В цілях безпеки, в комбінованих з варильною поверхнею духовках, встановлення слід проводити лише згідно рекомендацій виробника.

### Безпека дітей

- Не дозволяйте дітям наближатися до духової шафи під час приготування їжі або чищення методом піролізу, оскільки при цих роботах досягаються високі температури.
- Діти молодше 8 років можуть наближатися до духовки лише під постійним наглядом дорослих. Не дозволяйте дітям грати з пристроєм.
- Даний пристрій може використовуватись дітьми старше 8 років і особами з обмеженими фізичними, сенсорними або розумовими здібностями, або недосвідченими особами лише у разі коли з ними була проведена відповідна підготовка по безпечному використанню пристрою і вони повністю зрозуміли усі ризики небезпеки.

### Безпека використання

- При роботі духовки, дверцята завжди мають бути зачинені.
- Використовуйте духовку лише якщо вона встановлена всередину кухонних меблів (див. Установка духової шафи).
- Не встановлюйте духовку за декоративними фасадами, це може призвести до перегріву.
- Виробник не несе відповідальності за використання апарату для інших цілей, окрім приготування їжі в домашніх умовах.
- Не слід покривати дно духовки алюмінієвою фольгою або будь-яким іншим матеріалом, це може вплинути на приготування їжі і пошкодити емаль усередині духовки або завдати збитку меблям вашої кухні.
- Не слід зберігати масла, жири і легко займисті матеріали усередині камери духової шафи, оскільки це може бути небезпечним при включенні духовки в роботу.

- Не слід притулятися або сідати на відкриті дверцята, оскільки це може призвести до їх поломки і поставити під загрозу вашу безпеку.
- Деко і грати мають систему для полегшення часткового витягання для обробки їжі. Завжди встановлюйте ці аксесуари всередині духової шафи так, як вказано в розділі Аксесуари.
- Під час використання прилад нагрівається, для маніпуляцій усередині духової шафи завжди використовуйте захисні рукавички і уникайте контакту з гарячими елементами.
- Використовуйте лише оригінальний датчик виміру температури, встановлений всередині духової шафи (для моделей з цією функцією).

### **Безпека при очищенні і технічному обслуговуванні**

- Для виконання будь-якого втручання слід відключити прилад від мережі.
- Для очищення духовки не слід використовувати чищення парою або водою під тиском.
- Не використовуйте гострі металеві шкребки, металеві мочалки і щітки, абразивні матеріали або порошки для чищення дверцят духовки. Це може пошкодити поверхню і розбити скло.
- Чищення і технічне обслуговування повинні виконуватися дорослими. Забороняється робити це дітям без нагляду.
- Щоб уникнути ударів електричним струмом, перш, ніж замінити лампу, переконайтеся що духовка шафа від'єднана від електромережі.
- Перед використанням піролізу, вийміть всі аксесуари і посуд з духової шафи, включаючи утримувачі для дек і телескопічні напрямні.
- Слід видалити будь-яку рідину, що розлилася, або надмірне забруднення, оскільки в процесі піролізу вони можуть спалахнути, що спричинить небезпеку виникнення пожежі.
- Для вашої безпеки ніколи не включайте духовку без задньої панелі, яка захищає вентилятор.

## Безпека при використанні циклу піролітичного чищення

### Перед початком циклу очищення:

- Увага: Вийміть всі аксесуари і посуд з духової шафи, включаючи хромовані опори для протівеней і телескопічні напрямні.
- Слід видалити будь-яку рідину, що розлилася, або надмірне забруднення, оскільки в процесі піролізу вони можуть спалахнути, що спричинить небезпеку виникнення пожежі.
- Видалите залишки забруднення з ущільнювача духовки.
- Для програмування циклу піролітичного очищення уважно дотримуйтеся інструкцій.

### Під час процесу піролітичного очищення:

- Не залишайте ганчірки або будь-які інші тканинні предмети повішеними на ручці дверцят духовки, або у контакті з нею.
- В цілях безпеки і у випадках, коли духовка встановлена під стільницею, слід відключити варильну поверхню під час роботи духовки в режимі піролітичного чищення.
- Світло усередині духовки буде відключено і не може бути включеним.
- Духовку оснащено автоматичним аварійним механізмом блокування для уникнення відкриття дверцят під час циклу чищення. Не намагайтеся відкрити дверцята коли включено блокування.



## ІНФОРМАЦІЯ

Дана інструкція описує загальні характеристики духових шаф, тому інформація може не точно збігатися з Вашою духовою шафою. Щоб дізнатися про можливості і специфічне оснащення Вашої моделі духовки, слід ознайомитися з Керівництвом з експлуатації, супроводжуючому ці інструкції.

Виробник залишає за собою право змінювати характеристики продукту для поліпшення його роботи.

## Установка

Дана інформація призначена виключно для фахівців з монтажу, оскільки вони несуть відповідальність за установку і під'єднання до електричної мережі. Якщо Ви встановлюєте духовку самостійно, виробник не несе відповідальності за можливий збиток.

### ПЕРЕД УСТАНОВКОЮ

- Для пересування духовки використовуйте бічні ручки. Ніколи не використовуйте ручку дверцят для підйому духової шафи.
- При установці духової шафи під стільницю, дотримуйтеся інструкцій з установки.
- В цілому слід уникати виступів (кріплень меблів, труб, розетки і т. д.) в задній частині меблевої шафи.
- Коли підключення до електромережі планується усередині меблів в яку буде встановлена піч слід робити це усередині затіненої області, як показано на мал. 2.
- Меблі, в які буде встановлена духовка і прилегли до неї меблі, повинні витримувати температури що перевищують 85° С.
- Слід неухильно дотримуватись інструкції з установки інакше ланцюг вентиляції духової шафи може заблокуватися, що викличе підвищення температур і пошкодження меблів, а також самого приладу.
- Для цього перевірте розміри меблів і зазори, які слід залишати в них згідно, вказаним нижче малюнкам:

### Установка в колонну.

Духовка 60 см: Малюнок 7\*.

Духовка 45 см: Малюнок 8\*.



### УВАГА

\* Для установки **піролітичних духовок НЕ** слід робити отвір в меблях, що вказано затемненим полем.

### Установка під стільницю.

Духовка 60 см: Мал. 9\*.

Духовка 45 см: Мал. 10\*.



### УВАГА

\* Для установки **піролітичних духовок НЕ** слід робити отвір в меблях, що вказано затемненим полем.

### ЕЛЕКТРИЧНЕ ПІДКЛЮЧЕННЯ

Фахівець з монтажу повинен переконатися в тому, що:

- Напруга і частота мережі збігається з вказаним в Таблиці Характеристик.
- Електрична мережа може витримати максимальну потужність, вказану в Таблиці Характеристик.
- Після з'єднання перевірте правильне функціонування всіх електричних елементів духової шафи.

### УСТАНОВКА ДУХОВОЇ ШАФИ

Для всіх духовок і після підключення до електромережі:

1. Встановіть духовку в меблеву шафу, переконавшись в тому, що шнур живлення не затиснутий і не знаходиться у контакті з елементами духовки, що нагріваються.
2. Зверніть увагу, щоб корпус духової шафи не знаходився у контакті із стінками меблевої шафи і що є зазор як мінімум в 2 мм по відношенню до прилеглих меблів.
3. Встановіть духовку в центр, так, щоб забезпечити мінімальну відстань в 5 мм між духовкою і дверцями прилеглих меблів. Малюнок 3.
4. Відкрийте дверці і вставте пластикові заглушки, що поставляються в комплекті, у відповідні отвори. Малюнок 11.
5. Прикріпіть духовку до меблевої шафи за допомогою гвинтів, що поставляються в комплекті, загвинтивши їх до меблів через заглушки.



**УВАГА**

Не спирайтеся ліктем на відкриті дверці духовки під час кроків 4 і 5, оскільки

духовка ще не закріплена в меблях і може впасти на підлогу.

## Екологічна інформація

### ВИДАЛЕННЯ ЕКОЛОГІЧНОЇ УПАКОВКИ

Упаковка виготовлена з матеріалів, що повністю переробляються, і які можуть бути використані знов.

Для детальнішої інформації відносно утилізації апарату, слід звернутися до адміністрації вашого міста, в служби побутових відходів або в магазин, в якому Ви придбали апарат.

### ЯК ВИЙНЯТИ АПАРАТ

**УВАГА**

Символ  на продукті або упаковці позначає що апарат не може розглядатися як звичайне побутове сміття. Слід передати його на пункт збору електричного і електронного устаткування для подальшої переробки. Таким чином ви допоможете уникнути можливих негативних наслідків для довкілля і суспільного здоров'я унаслідок неправильних маніпуляцій.





### ЕНЕРГЕТИЧНА ЕФЕКТИВНІСТЬ

Тестування на задоволення вимог правил 66/2014 (екодізайн) і 65 2014 (енергетична маркіровка), відповідно до нормативу EN 60350-1. Виміри споживання в різних умовах, можуть давати значення відмінні від показників вашої духової шафи.

Для того, щоб з'ясувати споживання енергії вашою духовкою, зверніться до керівництва з експлуатації, що супроводжує дану інструкцію.

## Перед першим використанням

В процесі виробництва в духовці могли залишитися сліди жиру і інші забрудники, для їх видалення необхідно:

1. Видалити всю упаковку, включаючи захисні плівки (якщо є).
2. Встановити на вашій духовці функцію  /  або при її відсутності  /  на 200° C протягом години.

3. Охолодіть духовку, відкривши дверцята, таким чином усередині не залишиться неприємних запахів.
4. Після охолодження, очистіть духовку і аксесуари.

Під час першого використання можуть з'явитися дим і запахи, тому необхідно забезпечити хорошу вентиляцію кухні.

## Інші важливі інструкції

Не слід наливати воду на дно духовки під час її роботи, оскільки це може пошкодити емаль.

При приготуванні блюд з високим вмістом рідини може утворитися конденсат на дверцятах духовки, це нормально.

При закриванні дверцят духовки під час приготування їжі ви можете почути легкий свист повітря усередині. Це нормальний

ефект, із-за тиску що надається дверцями при закритті для забезпечення герметичності усередині духовки.

## Аксесуари

Не залишайте на дні духової шафи посуд або продукти харчування. Завжди використовуйте дека і решітку що поставляються в комплекті з духовкою.

Для приготування йогурту ви можете розмістити ємності безпосередньо на дні духової шафи.

Для приготування будь-якої іншої їжі, встановіть деко або решітку на напрямні, як це вказано нижче.

1. Між двома стрижнями бічних опор або на будь-яких телескопічних напрямних (якщо є).
2. Решітки і деякі дека мають стримуючі поглиблення для уникнення випадкового випадіння. Розмістіть ці поглиблення у бік задньої поверхні духовки і вниз. Малюнок 4.
3. Поверхня решітки, на якій встановлюється посуд повинен знаходитися нижче за бічні стрижні. Це дозволить запобігти випадковому ковзанню ємкості. Малюнок 5.
4. Дека забезпечені передніми фланцями для легшого виймання. Встановіть деко з цим фланцем у бік дверець духовки. Малюнок 6.

### ТЕЛЕСКОПІЧНІ НАПРЯМНІ. УСТАНОВКА

У деяких моделях духових шаф є телескопічні спрямовувачі.

Щоб встановити телескопічні спрямовувачі на хромовані опори слід діяти як вказано нижче:

### Телескопічні спрямовувачі з відкидним затиском



#### ВАЖЛИВО

Спрямовувачі мають бути розміщені на висоті 2, починаючи знизу. Мал. 12.

1. Видаліть захисну плівку.
2. Закріпіть великі затиски на верхньому стрижні і відкиньте спрямовувач до тих пір, поки маленькі затиски не зачепляться на нижньому стрижні. Мал. 12.
3. Коли спрямовувач встане на своє місце, Ви почуєте характерне клацання. Мал. 13.
4. Поглиблення для відмітки деко/решітка повинні залишатися в передній частині духової шафи. Мал. 13.

### Телескопічні спрямовувачі з прямим затиском



#### ВАЖЛИВО

Спрямовувачі з простим витяганням можуть бути розміщені на висоті 1, 2, 3 і 5, починаючи знизу. Малюнок 14.

Спрямовувачі з подвійним витяганням можуть бути розміщені на висоті 1, 2 і 3, починаючи знизу. Малюнок 15.

**Для духових шаф 45 см** телескопічні спрямовувачі розташовуються на висоті 1. Малюнок 16.

1. Закріпіть затиск на верхньому стрижні бажаного рівня. Мал. 17.
2. Коли спрямовувач встане на своє місце, Ви почуєте характерне клацання. Мал. 18.
3. Поглиблення для відмітки деко/решітка повинні залишатися в передній частині духової шафи. Мал. 18.

## Чищення і догляд



### УВАГА

Для виконання будь-якого втручання слід відключити прилад від мережі.

### ЗОВНІШНЄ ОЧИЩЕННЯ І ЧИЩЕННЯ АКСЕСУАРІВ ДУХОВОЇ ШАФИ

Слід чистити зовнішню поверхню і аксесуари теплою водою з милом або м'яким порошком.

З неіржавіючими або забарвленими поверхнями слід діяти обережно і мити їх лише губками або м'якою тканиною, щоб не подряпати їх.



### ВАЖЛИВО

Не можна мити телескопічні спрямовувачі в посудомийній машині. Оскільки зникне мастило що сприяє м'якому переміщенню і вони стануть застрявати і не будуть більше зручні для користування.

### ЧИЩЕННЯ УСЕРЕДИНИ ДУХОВОЇ ШАФИ

Регулярно очищайте внутрішню поверхню духової шафи для видалення залишків жиру або їжі, які пізніше можуть стати причиною появи диму і неприємного запаху або плям.

Духовку слід чистити охолодженою. Для емальованих поверхонь (наприклад, дно духовки) слід використовувати нейлонові щітки або губки з милом і теплою водою. Якщо ви використовуєте спеціальні продукти для чищення духовок, вони повинні підходити для емальованих поверхонь і необхідно суворо дотримуватись інструкцій виробника.



### УВАГА

Не слід чистити внутрішню поверхню духовки за допомогою апаратів з парою або водою під тиском.

Також не слід використовувати металеві мочалки, щітки або будь-які інші предмети, які можуть подряпати емаль.

З часом деякі види продуктів, такі як помідори, оцет, запечені в солі продукти і ін. можуть викликати зміну кольору в емалі. Це нормально і не впливає на роботу духової шафи. Не намагайтеся видалити ці плями при допомозі агресивних засобів, згаданих вище, оскільки вони можуть пошкодити поверхню.

Слід регулярно чистити ущільнювач духовки для видалення слідів жиру або їжі. Це дозволить запобігти псуванню і тріщинам ущільнювача в майбутньому.

Рекомендується чистити ущільнювач не знімаючи його.

### Зняття бічних опор

1. Вийміть аксесуари з духової шафи.
2. Повністю відкрутіть передню гайку (А), потягніть вперед опори (В) і зніміть їх. Малюнок 19.

### Встановлення опор

3. Встановіть задній паз в задній затискній гайці.
4. Встановіть передню затискну гайку (С) в передній паз опори. Малюнок 20.
5. Складете опору з гайкою (D) і загорніть гайку до упору (Е). Малюнок 20.

### Зняття задньої панелі



### ІНФОРМАЦІЯ

Щоб видалити задню панель, необхідно спочатку зняти бічні опори згідно інструкціям з попереднього розділу.

Далі:

1. Зняти нижні гвинти (А), а потім гвинт верхньої (В). Мал. 21.
2. Щоб встановити задню панель, виконуйте дії в зворотньому порядку.



## УВАГА

Для вашої безпеки ніколи не включаєте духовку без задньої панелі, яка захищає вентилятор.

### Духовка з відкидним грилем

Для очищення верхньої частини духовки

1. Дочекайтеся коли духовка шафа охолоне.
2. Потягніть обома руками решітку гриля (А) у бік задньої частини духової шафи, до тих пір, поки не звільниться замочна гайка (В). Мал. 22.
3. Опустіть решітку гриля і очистіть верхню частину духової шафи. Мал. 23.
4. На завершення, знов встановіть решітку гриля у вихідне положення, виконуючи дії в зворотньому порядку.

### Духовки з функцією Тека Hydroclean®

Будь ласка, зверніться до керівництва по експлуатації вашої духової шафи.

### Духові шафи з функцією піролітичної очистки

Будь ласка, зверніться до керівництва по експлуатації вашої духової шафи.

### ЧИЩЕННЯ ДВЕРЦЯТ ДУХОВОЇ ШАФИ

Для полегшення чищення дверцят їх можна зняти. Для цього дотримуйтеся інструкцій, відповідно до типу дверцят у вашій духовій шафі.

#### Зняття/установка дверцят з петлями в корпусі

1. Повністю відкрийте дверцят духової шафи.
2. Зафіксуйте петлі, обернувши гачки. Мал. 24.
3. Закривайте дверцята до положення блокування. Мал. 25.

4. Взявшись за дверцята обома руками з боків, підніміть їх до тих пір, доки вони не зійдуть повністю з петель Мал. 25.

Монтаж дверцят

5. Взявшись за дверцята обома руками в нижній частині, введіть кінці петель в гнізда і опустіть дверцята до упору. Мал. 26.
6. Повністю відкрийте дверцята духової шафи. Мал. 26.
7. Оберніть гачки у вихідне положення.



## УВАГА

Уважно стежте за тим, щоб перш, ніж обернути гачки, дверці були повністю вставлені. Інакше, вона може заблокуватися при спробі закрити.



## ІНФОРМАЦІЯ

Якщо гачки чинять великий опір, можна використовувати який-небудь плоский інструмент для того, щоб обернути їх.

#### Зняття/установка дверцят з петлями в дверцятах

1. Повністю відкрийте дверці духової шафи.
2. Зафіксуйте петлі, обернувши гачки. Мал. 27.
3. Закривайте дверцята до положення блокування. Мал. 28.
4. Взявшись за дверці обома руками з боків, піднімайте їх до тих пір, доки вони не зійдуть повністю з петель духовки. Мал. 28.

Для установки дверець, проведіть дії в зворотньому порядку.

## Зняття/установка внутрішнього скла дверець



### УВАГА

Якщо ви виймаєте скло з дверцят, що встановлені в духовці, слід робити це завжди з петлями в заблокованому положенні. Інакше двері закриються і не зняте скло може розбитися і стати причиною травми.



### ІНФОРМАЦІЯ

Щоб уникнути цього рекомендується зняти скло із знятих дверець слідуючи інструкціям в попередньому розділі.

Залежно від моделі духовка може мати 2, 3 або 4 скла. Дотримуйтесь інструкцій, що відповідають типу дверцят вашої духовки.

1. Натискуйте пальцями на кнопки у верхній частині обох сторін дверець духової шафи. Мал. 29.
2. Продовжуючи натискувати, потягніть за верхню частину дверцят. Мал. 30.
3. Витягніть скло з дверцят. Скло можна мити за допомогою спеціального засобу або мильною водою і м'якою тканиною.



### УВАГА

Зверніть увагу на порядок і положення скла, коли ви знімаєте його, оскільки після очищення його слід встановити в такому ж порядку.

4. Після очищення, встановіть скло 3 в те ж положення і так, щоб віддрукований текст TERMOGLASS було видно так, як це показано на малюнку 31.
5. Для піролітичних духових шаф текст TERMOGLASS на склі 3 і 4 має бути видимим так, як це показано на малюнку 32.

6. Встановіть скло №2 друкарською стороною всередину дверцят.
7. Знов встановіть верхній замок дверець, переконавшись, що бічні кнопки входять в свої гнізда.



### УВАГА

Ніколи не включаєте духовку, якщо не вистачає хоч би одного скла.

## ЗАМІНА ЛАМПОЧКИ В ДУХОВЦІ



### УВАГА

Щоб замінити лампу, спочатку переконайтесь, що духовка вимкнена від електромережі.

Лампочка на заміну має бути стійкою до температур до 300° С. Ви можете запитати її в сервісному центрі.

### Заміна верхньої лампи

1. Відкрутіть скло з патрона. Мал. 33.
2. Замініть лампу і знову закрутіть скло.

### Заміна бічної лампи

1. Зніміть скляну кришку за допомогою інструменту з плоским кінцем. Мал. 34.
2. Замініть лампочку і встановіть скляну кришку, переконавшись в тому, що вона встала на своє місце.

### Заміна світлодіодної лампи

Зверніться в сервісний центр.

# Якщо щось не працює

У цьому розділі ви знайдете деякі з найбільш поширених неполадок, які можуть

виникнути у вашій духовці, а також найбільш поширені причини і можливі рішення.

## Духовка не працює

- Перевірте підключення до мережі.
- Перевірте запобіжники і обмежувач вашої мережі.
- Переконайтеся що годинник знаходиться в ручному режимі або запрограмований.
- Перевірте положення селектора функцій і температури.

## Світло усередині духової шафи не включається

- Замініть лампу.
- Перевірте правильну збірку згідно інструкції з установки.

## Не світиться індикатор нагріву

- Виберіть температуру.
- Виберіть функцію.
- Індикатор нагріву світиться лише коли духовка нагрівається до вибраної температури.

## Виникнення диму під час експлуатації духової шафи

- Нормальний процес при першому використанні.
- Періодично очищайте духову шафу.
- Зменшіть кількість жиру або масла, що додається в деко.
- Не використовуйте вищі температури, ніж вказані в таблицях приготування їжі.

## Незадовільний результат приготування їжі

- Перевірте таблиці приготування, для загального розуміння того, як працює ваша духовка.

## Аксесуари і опори дек пошкоджені

- Вони не були вийняті перед процесом піролітичного чищення.
- Необхідно замінити їх на нові і виймати їх в подальших циклах очищення.

## Колір емалі зазнав зміни або з'явилися плями

- Хімічний склад деяких продуктів може викликати ці зміни в емалі.
- Це нормальний процес, який не змінює властивості емалі.



## Духова шафа вимкнена, а символ світиться і дверцята не відкриваються

- Включено блокування дверець.
- Відключіть блокування дверець відповідно інструкціям в керівництві по експлуатації вашої духовки що додається до даних інструкцій.



## Духова шафа включена, а символ світиться і дверцята не відкриваються

- Включено блокування дверець.
- Оберніть перемикач функцій в положення .

- Відключіть блокування дверець сліду-ючи інструкціям в керівництві по експлуатації, що додається до даних інструкцій.
- Щоб продовжити приготування їжі, повторно оберіть бажану функцію.



**Ручка селектора функцій встановлена в положення , вибрана програма піролізу P1, P2 або P3, проте символ  швидко блимає і звучить застережливий сигнал**

- Дверці духовки погано закриті, неможливо заблокувати двері і вони заблокувалися в процесі піролізу.
- Перевірте дверцята і переконайтеся що вони добре закриті. Потім встановіть ручку селектора функцій в положення  і повторіть послідовність для ввіключення піролізу.

**Ручка селектора функцій встановлена в положення , вибрана програма піролізу P1, P2 або P3, проте символ  не світиться і духовка не нагрівається**

- Вимикач дверцят не спрацював, не дивлячись на те, що вона добре закрита.
- Будь ласка, зв'яжіться із службою технічної допомоги, оскільки є неполадка у вимикачі дверцят.

**Програма піролізу завершена і духовка холодна, проте дверцята заблоковані і на екрані символ  і 0: 00**

- Ручка селектора функцій не була встановлена в належне положення  коли завершилася програма піролізу.
- Встановіть ручку селектора функцій в положення .

**Ручка селектора функцій встановлена в положення , але дверці заблоковані**

- Духовка не охолола до безпечної температури.
- Почекайте, поки температура впаде і символ  відключиться.

## Технічна інформація



### УВАГА

Якщо перелічені поради не допомогли і проблема залишається, зверніться в службу технічної підтримки.

Повідомте службі технічної допомогихарактер неполадки та:

1. Серійний номер (S-no).
2. Модель апарату (мод.).

Ця інформація знаходиться на маркувальній табличці характеристик вашої духовки, вона знаходиться збоку при відкритих дверцях духовки.

# Pokyny k instalaci a údržbě – Obsah

BEZPEČNOSTNÍ POKYNY.....	81	PŘÍSLUŠENSTVÍ .....	87
Elektrická bezpečnost.....	81	Montáž teleskopických výsuvů .....	87
Bezpečnost dětí .....	82	Teleskopické výsuvy se sklopným úchytem.....	87
Bezpečné používání trouby .....	82	Teleskopické výsuvy s přímým úchytem .....	87
Bezpečnost při čištění a údržbě.....	83	ČIŠTĚNÍ A ÚDRŽBA.....	88
Bezpečnost při používání pyrolytického čisticího cyklu.....	83	Čištění trouby zvenčí a čištění příslušenství.....	88
INSTALACE.....	85	Čištění trouby zevnitř.....	88
Před instalací .....	85	Montáž bočních podpěr.....	88
Instalace do skříňového sloupu....	85	Montáž podpěr .....	88
Instalace pod pracovní desku .....	85	Demontáž spodního panelu .....	88
Připojení elektřiny .....	85	Trouby se sklopným grilem .....	89
Instalace trouby .....	85	Čištění dvířek trouby.....	89
INFORMACE TÝKAJÍCÍ SE ŽIVOTNÍHO PROSTŘEDÍ .....	86	Demontáž/montáž dvířek s pantem na tělese trouby.....	89
Likvidace ekologického obalu .....	86	Demontáž/montáž dvířek s pantem na dvířkách.....	89
Likvidace výrobku .....	86	Demontáž/montáž vnitřní skleněné výplně dvířek.....	90
Údaje o spotřebě energie .....	86	Výměna žárovky osvětlení trouby.....	90
PŘED PRVNÍM POUŽITÍM .....	86	Výměna horní žárovky .....	90
DALŠÍ DŮLEŽITÉ POKYNY.....	86	Výměna postranní žárovky.....	90
		Výměna kontrolky LED.....	90
		Řešení potíží.....	91
		Technické parametry.....	92
		OBRÁZKY .....	106



# BEZPEČNOSTNÍ POKYNY

V zájmu optimální výkonnosti vaší trouby a jejího bezpečného a správného provozu si pečlivě pročtěte tyto pokyny. Tuto příručku si uschovejte, aby ji mohl číst i případný nový vlastník spotřebiče.

## Elektrická bezpečnost

- Pokud není napájecí kabel dodáván s troubou, mohou být u nepyrolytických trub použity následující kabely: H05RR-F / H05VV-F / H05V2V2-F / H07RN-F / H05SS-F. U pyrolytických trub lze použít pouze kabel typu H05SS-F. Schéma zapojení ukazuje obrázek 1.
- Trouba musí být vždy připojena k síti s řádným uzemněním a její instalace musí odpovídat platným předpisům.
- Spotřebič je určen k použití v nadmořské výšce maximálně 2 000 m.
- Při instalaci trouby je třeba v souladu s předpisy pro instalaci do pevné instalace začlenit prostředek pro úplné odpojení (v závislosti na přenášeném proudu a s minimálním rozestupem kontaktů 3 mm) na základě podmínek přepět'ové ochrany kategorie III, který má sloužit k odpojení zařízení v případě mimořádné události a při čištění zařízení nebo výměně žárovky. Za žádných okolností nesmí tímto spínačem procházet zemnicí vodič.
- Tento spínač může být nahrazen zásuvkou za podmínky, že je přístupná k běžnému použití.
- Jakékoli manipulace či opravy spotřebiče, včetně výměny napájecího kabelu, může provádět pouze pracovník autorizovaného servisu s využitím originálních náhradních dílů. Opravy či manipulace prováděné jinými osobami mohou způsobit poškození spotřebiče, případně způsobit jeho nesprávné fungování, což může ohrozit vaši bezpečnost.
- Pokud trouba nefunguje správně, odpojte ji od sítě.
- V případě kombinované trouby s možností instalace různých vrchních desek je v zájmu vyhnutí se případným rizikům povolena instalace pouze vrchních desek doporučených výrobcem.

## **Bezpečnost dětí**

- **Nedovolte dětem přibližovat se k troubě, když je používána, případně když v ní probíhá pyrolytický čisticí cyklus, protože v takovou dobu může být trouba velmi horká.**
- **Dětem do 8 let je třeba bránit v přístupu ke spotřebiči s výjimkou případů, kdy jsou pod neustálým dohledem. Dětem není dovoleno hrát si se spotřebičem.**
- **Spotřebič mohou používat děti starší 8 let a osoby se sníženými fyzickými, smyslovými nebo duševními schopnostmi nebo osoby postrádající příslušné zkušenosti či vědomosti pouze za podmínky, že jsou jim poskytnuty vhodné pokyny ohledně bezpečného používání spotřebiče, případně jsou pod dohledem, a dále pouze tehdy, když chápou příslušná rizika.**

## **Bezpečné používání trouby**

- **Troubu je možné ovládat pouze tehdy, když jsou její dvířka zavřená.**
- **Troubu používejte pouze po instalaci do kuchyňského korpusu (viz instalace trouby).**
- **Neinstalujte troubu za dekorativní dvířka. V takovém případě by mohlo dojít k jejímu přehřátí.**
- **Výrobce nezodpovídá za použití trouby k jinému účelu, než k domácí přípravě pokrmů.**
- **Nepřekrývejte dno trouby alobalem, ani jakýmkoli jiným materiálem, protože to může mít dopad na výkonnost při přípravě pokrmů a současně tak může dojít k poškození smaltovaného povrchu uvnitř trouby a vnitřku korpusu kuchyňské linky.**
- **Neskladujte v troubě olej, tuky ani žádné hořlavé látky. Mohlo by to být nebezpečné v případě zapnutí trouby.**
- **Neopírejte se o otevřená dvířka trouby ani na ně nesedejte. Mohlo by dojít k jejich poškození a vašemu poranění.**
- **Plech i rošt jsou vybaveny systémem pro snadné částečné vysunutí a manipulaci s potravinami. Toto příslušenství vždy vkládejte do trouby způsobem uvedeným v části Příslušenství.**

- Při používání se trouba zahřívá, proto vždy, když provádíte jakékoli činnosti uvnitř trouby, používejte rukavice do trouby a dbejte, abyste se nedotkli topných těles.
- Uvnitř trouby používejte pouze teplotní sondu, která je součástí dodávky (týká se modelů, které jsou touto funkcí vybaveny).

### Bezpečnost při čištění a údržbě

- Před jakoukoli operací odpojte spotřebič od napájení ze sítě.
- K čištění trouby nepoužívejte parní čističe ani tlakové vodní čističe.
- K čištění dvířek trouby nepoužívejte drátěnky, drátěné kartáče ani komerčně dostupné abrazivní práškové čisticí prostředky, protože byste jimi mohli poškrábat povrch dvířek, případně rozbít skleněnou výplň.
- Úkony uživatelského čištění a údržby by neměly provádět děti bez dozoru.
- Před výměnou žárovky se nejprve ujistěte, že je trouba odpojena od elektrické sítě pro vyloučení možnosti úrazu elektrickým proudem.
- Vyjměte všechno příslušenství a nádoby z trouby, včetně podpěr a/nebo teleskopických výsuvů.
- Očistěte troubu od jakýchkoli zbytků potravin nebo nadměrného znečištění, protože by mohlo během pyrolytického cyklu dojít ke vznícení.
- V zájmu své bezpečnosti nikdy nepoužívejte troubu bez instalovaného zadního panelu (který chrání ventilátor).

### Bezpečnost při používání pyrolytického čisticího cyklu

Před spuštěním čisticího cyklu:

- **POZOR:** Vyjměte všechno příslušenství a nádoby z trouby, včetně podpěr a/nebo teleskopických výsuvů.
- Očistěte troubu od jakýchkoli zbytků potravin nebo nadměrného znečištění, protože by mohlo během pyrolytického cyklu dojít ke vznícení.
- Odstraňte veškeré nečistoty z těsnění trouby.

- **Pečlivě dbejte pokynů týkajících se programování pyrolytického čisticího cyklu.**

### **Během pyrolytického čisticího procesu:**

- **Nenechávejte na rukojeti dvířkách trouby ani jinde v těsném kontaktu s troubou žádné utěrky ani jiné tkaniny.**
- **V případě, kdy je trouba instalována pod pracovní deskou, se z bezpečnostních důvodů během doby, kdy je trouba v pyrolytickém režimu, nesmí používat sporák.**
- **Vnitřní osvětlení trouby bude vypnuté a nebude možné je zapnout.**
- **Trouba je vybavena mechanismem bezpečnostního zámku, který brání otevření dvířek během čisticího cyklu. Nepokoušejte se otevřít dvířka, když je zámek aktivován.**



### **INFORMACE**

**Tato příručka popisuje obecné vlastnosti trouby, a proto nemusí v některých detailech odpovídat vašemu konkrétnímu modelu. Konkrétní vlastnosti a vybavení vaší trouby uvádí návod k obsluze, který byl též součástí dodávky.**

**Výrobce si vyhrazuje právo změnit vlastnosti výrobku za účelem zlepšení jeho fungování.**

## Instalace

Tyto informace jsou určeny výhradně pro osobu provádějící instalaci trouby, která odpovídá za její montáž a elektrické připojení. Výrobce nenese odpovědnost za možné škody, které mohou vzniknout, budete-li troubu instalovat svépomocí.

### PŘED INSTALACÍ

- Pro manipulaci s troubou použijte úchyty na stranách. Ke zdvihání trouby nepoužívejte rukojeť na dvířkách.
- Při instalaci trouby pod pracovní desku dodržujte pokyny k instalaci.
- Obecně je třeba se vyhnout tomu, aby se v zadní části korpusu, do něhož se trouba instaluje, nacházely jakékoli vyčnívající objekty (zpevňující prvky nábytku, trubky, zásuvky apod.).
- Když se uvnitř korpusu, do něhož se trouba instaluje, nachází elektrická zásuvka, musí být v šedě vyznačené oblasti. Obrázek 2.
- Korpus, do něhož se trouba instaluje, a vedlejší skříňky musí být odolné vůči teplotám vyšším než 85° C.
- Je nutné přesně dodržet pokyny k instalaci. V opačném případě by mohlo dojít k zablokování větracího okruhu trouby, což by mohlo způsobit zahřátí na vysokou teplotu a poškození kuchyňského korpusu i spotřebiče.
- Pro tento účel zkontrolujte rozměry korpusu a rozměry otvorů, které je do korpusu třeba vyvrtat, jak ukazují následující obrázky.

### Instalace do skříňového sloupu

60cm trouba: Obrázek 7\*.

45cm trouba: Obrázek 8\*.



#### POZOR

\* Při instalaci **pyrolytické trouby NESMÍTE** vrtat otvory do korpusu v šedě vyznačených zónách.

### Instalace pod pracovní desku

60cm trouba: Obrázek 9\*.

45cm trouba: Obrázek 10\*.



#### VAROVÁNÍ

\* Při instalaci **pyrolytické trouby NESMÍTE** vrtat otvory do korpusu v šedě vyznačených zónách.

### PŘIPOJENÍ ELEKTRINY

Pracovník provádějící montáž se musí ujistit, že:

- Napětí a frekvence v síti odpovídají hodnotám vyznačeným na identifikačním štítku.
- Domácí elektroinstalace je schopná přenášet maximální výkon vyznačený na identifikačním štítku.
- Po připojení k napájení zkontrolujte, zda všechny elektrické součásti trouby fungují správně.

### INSTALACE TROUBY

Pro všechny trouby. Po provedení elektrického připojení:

1. Umístěte troubu do korpusu a ujistěte se, že napájecí kabel není nikde zachycen ani není v kontaktu s díly trouby, které se zahřívají.
2. Ujistěte se, že těleso trouby není v kontaktu se stěnami korpusu a že vedlejší skříňky jsou ve vzdálenosti nejméně 2 mm.
3. Umístěte troubu do středu korpusu tak, aby mezi troubou a nábytkovými dvířky v jejím okolí bylo vždy nejméně 5 mm. Obrázek 3.
4. Otevřete dvířka a do příslušných otvorů nasadte plastové záslepky dodávané spolu s troubou. Obrázek 11.
5. Upevněte troubu ke korpusu pomocí vrtů, které jsou součástí dodávky. Do korpusu je zašroubujte skrz zářky.



## VAROVÁNÍ

Neopírejte se o dvířka trouby, když provádíte kroky 4 a 5, protože trouba není ke

korpusu upevněna a mohla by se posunout vpřed a spadnout na zem.

## Informace týkající se životního prostředí

### LIKVIDACE EKOLOGICKÉHO OBALU

Obal je vyroben z kompletně recyklovatelných materiálů, které je možné znovu použít. Informace o likvidaci těchto materiálů vám poskytne váš místní úřad.

zdraví v důsledku nesprávného nakládání s odpadem.

Informace o recyklaci výrobku vám poskytne místní úřad, provozovatel služeb sběru komunálního odpadu nebo provozovna, kde jste výrobek zakoupili.

### LIKVIDACE VÝROBKU



## VAROVÁNÍ

Symbol  na výrobku či obalu znamená, že toto zařízení nemůže být likvidováno jako součást běžného komunálního odpadu. Je třeba je odvézt do sběrného místa pro elektrická a elektronická zařízení, kde bude zajištěna jeho recyklace. Takto je možné se vyhnout jakýmkoli negativním dopadům na životní prostředí a veřejné

### ÚDAJE O SPOTŘEBĚ ENERGIE





Testováno z hlediska splnění požadavků nařízení 66/2014 (Ekodesign) a 65/2014 (uvádění spotřeby energie) dle technické normy EN 60350-1.

Měření spotřeby energie prováděná za odlišných podmínek mohou mít jiné výsledné hodnoty, než jaké vykazuje vaše trouba.

Spotřebu energie vaší trouby uvádí návod k obsluze, který byl též součástí dodávky.

## Před prvním použitím

V důsledku výrobního procesu se v troubě mohou nacházet stopy tuku a jiných látek. Tyto je třeba následujícím způsobem odstranit:

1. Odstraňte z trouby všechny obalové materiály, včetně jakýchkoli ochranných plastových materiálů.
2. Přepněte troubu na nastavení  /  nebo, pokud toto nastavení není k dispozici, na  /  při teplotě 200° C na dobu 1 hodiny.

Postup uvádí návod k obsluze, který byl též součástí dodávky.

3. Nechte troubu chladnout s otevřenými dvířky, aby dobře větrala a vyvětraly se všechny případné zápachy.
4. Po vychladnutí je třeba troubu i příslušenství vyčistit.

Během této první operace se bude vytvářet kouř a bude možné cítit různé zápachy. Proto je třeba zajistit dobré větrání kuchyně.

## Další důležité pokyny

Nelijte vodu na dno trouby, když se používá, mohlo by dojít k poškození smaltovaného povrchu.

Při tepelné úpravě pokrmů s vysokým obsahem vlhkosti je běžné, že vlhkost na dvířkách trouby kondenzuje.

Když zavíráte dvířka během přípravy pokrmu, je možné slyšet zvuk vzduchu uvnitř trouby. Tento efekt je normální a je způsoben tlakem,

který vyvíjejí dvířka, když se zavírají, což je nutné pro dobré utěsnění otvoru trouby.

## Příslušenství

Nenechávejte žádné nádoby ani potraviny na dně trouby. Vždy používejte plechy a rošty dodávané s troubou.

Při přípravě jogurtu umístěte kelímky na dno trouby.

Chcete-li připravovat jakýkoli jiný pokrm, vložte do výsuvů uvnitř trouby plech nebo rošt.

1. Vložte je do drážek mezi bočními podpěrami nebo do teleskopických výsuvů, pokud je jimi trouba vybavena.
2. Rošt a některé plechy mají záchytné drážky, které brání jejich nezáměrnému vypadnutí. Je třeba, aby tyto drážky byly umístěny vzadu a směřovaly dolů. Obrázek 4.
3. Povrch roštu, na kterém bude stát nádoba, by měl být pod úrovní bočních vodicích drážek. To brání nezáměrnému sklouznutí nádoby. Obrázek 5.
4. Pro snazší manipulaci jsou plechy v přední části opatřeny úchytkou. Plech vkládejte do trouby tak, aby úchytky směřovala ven. Obrázek 6.

### MONTÁŽ TELESKOPICKÝCH VÝSUVŮ

Některé modely trouby mají jako příslušenství sadu teleskopických výsuvů.

Postup nasazení teleskopických výsuvů na chromované podpěry:

### Teleskopické výsuvy se sklopným úchytem



#### VAROVÁNÍ

Výsuvy je nezbytné umístit do úrovně 2 počítáno odspodu. Obrázek 12.

1. Odstraňte ochrannou fólii.
2. Zahákněte velké úchyty za horní tyčku a otočte výsuvem tak, aby se zahákl menšími úchyty za spodní tyčku. Obrázek 12.
3. Při správném zajištění výsuvu se ozve cvaknutí. Obrázek 13.
4. Zářez pro zajištění plechu/podpěry musí být v přední části trouby. Obrázek 13.

### Teleskopické výsuvy s přímým úchytem



#### VAROVÁNÍ

Normálně výsuvné výsuvy je nezbytné umístit do úrovně 1, 2, 3 a 5 počítáno odspodu. Obrázek 14.

Dvojitě výsuvné výsuvy je nezbytné umístit do úrovně 1, 2 a 3 počítáno odspodu. Obrázek 15.

**V troubách o 45 cm** se teleskopické výsuvy umísťují do úrovně 1. Obrázek 16.

1. Zachyťte úchyt na horní tyčku v požadované úrovni. Obrázek 17.
2. Při správném zajištění výsuvu se ozve cvaknutí. Obrázek 18.
3. Zářez pro zajištění plechu/roštu musí být v přední části trouby. Obrázek 18.

# Čištění a údržba



## VAROVÁNÍ

Před jakoukoli operací odpojte spotřebič od napájení ze sítě.

## ČIŠTĚNÍ TROUBY ZVENČÍ A ČIŠTĚNÍ PŘÍSLUŠENSTVÍ

Zvenčí troubu a příslušenství čistíte pomocí teplé mýdlové vody nebo jemným čistícím prostředkem.

Postupujte velmi opatrně, když čistíte povrchy z nerezové oceli nebo lakované povrchy. Používejte houbičky nebo hadříky, kterými povrch nepoškrábete.



## POZOR

Teleskopické výsuvy se nesmí dávat do myčky nádobí. Došlo by tak k vymytí maziva, které jim umožňuje vysouvání, a proto by se výsuvy zablokovaly a nebylo by možné je již používat.

## ČIŠTĚNÍ TROUBY ZE VNITŘÍ

Troubu pravidelně čistíte zevnitř. Zbavíte se tak zbytků tuku či jídla, které později mohou způsobovat kouř nebo zápach a vznik skvrn na povrchu.

K čištění smaltovaných povrchů, jako je například na dně trouby, používejte nylonové kartáče nebo houbičky s teplou mýdlovou vodou. Troubu čistíte pouze tehdy, když je chladná. Produkty určené k čištění trouby používejte pouze na smaltované povrchy a vždy postupujte podle pokynů výrobce.



## VAROVÁNÍ

Nečistěte vnitřek trouby zařízením využívajícím páru ani tlakové vodní čištění.

Nepoužívejte drátěnky, drátěné kartáče ani žádné kuchyňské náčiní, které by mohlo poškrábat smaltovaný povrch.

Některé typy potravin, například rajčata, ocet či jídla pečená v solné krustě, mohou postupem času způsobit změnu zbarvení smaltovaného povrchu. Je to normální a nemá to žádný dopad na fungování trouby. Nepokoušejte se tyto skvrny odstraňovat pomocí agresivních postupů, například těch, které popisujeme, protože by mohlo dojít k trvalému poškození povrchu.

Pravidelně čistíte těsnění trouby a odstraňujete z něj všechny zbytky tuku či potravin. Předjedete tím poškození a porušení těsnění během dalšího používání.

Doporučuje se čistit těsnění, aniž byste je demontovali.

## Demontáž bočních podpěr

1. Vyjměte všechno příslušenství z vnitřku trouby.
2. Zcela povolte matici v přední části upevňovacího prvku (A), vytáhněte podpěry směrem vpřed (B) a vyjměte je. Obrázek 19.

## Montáž podpěr

3. Vložte zadní prohnutí do zadní upevňovací matice.
4. Přitáhněte přední upevňovací maticí (C) podpěry v místě předního prohnutí. Obrázek 20.
5. Zajistěte podpěru maticí (D) a otáčejte až do úplného seřízení (E). Obrázek 20.

## Demontáž spodního panelu



## INFORMACE

Chcete-li demontovat spodní panel, je třeba nejprve demontovat boční podpěry v souladu s pokyny stanovenými v předchozí části.

Poté:

1. Vyšroubujte spodní vruty (A) a následně horní vrut (B). Obrázek 21.
2. Při montáži spodního panelu postupujte analogicky, pouze v obráceném pořadí.



**VAROVÁNÍ**

V zájmu své bezpečnosti nikdy nepoužijte troubu bez instalovaného zadního panelu (který chrání ventilátor).

**Trouby se sklopným grilem**

Postup čištění horní části trouby.

1. Vyčkejte, než trouba vychladne.
2. Zatláčte na grilovací těleso (A) oběma rukama směrem dozadu. Tím se uvolní z horní upevňovací matice (B). Obrázek 22.
3. Nechte těleso poklesnout a očistěte horní část trouby. Obrázek 23.
4. Poté znovu vraťte grilovací těleso na své původní místo. Postupujte jako při demonstraci, jen v obráceném pořadí.

**Trouby vybavené funkcí Teka Hydroclean®**

Informace naleznete v návodu k obsluze.

**Trouby vybavené samočisticí pyrolytickou funkcí**

Informace naleznete v návodu k obsluze.

**ČIŠTĚNÍ DVÍŘEK TROUBY**

Pro snazší čištění je možné dvířka demontovat. Za tím účelem postupujte podle toho, jaký typ dvířek vaše trouba má.

**Demontáž/montáž dvířek s pantem na tělese trouby**

1. Dvířka trouby otevřete na maximum.
2. Zablokujte pant otočením západek. Obrázek 24.
3. Zavřete dvířka do uzamčené polohy. Obrázek 25.
4. Držte dvířka oběma rukama po stranách, nadzdvihněte je nahoru a vyklopte do úplně otevřené polohy, až se panty zcela rozpojí. Obrázek 25.

**Montáž dvířek**

5. Držte dvířka oběma rukama ze strany ve spodní části, vložte ramínka pantů do příslušných pouzder a nechte dvířka poklesnout do nejnižší polohy. Obrázek 26.
6. Dvířka trouby otevřete na maximum. Obrázek 26.
7. Otočte západky zpět do původní polohy.

**VAROVÁNÍ**

Při otáčení západek se ujistěte, že jsou dvířka dokonale nasazená. Pokud by tomu tak nebylo, mohla by se při pokusu o zavření zablokovat.

**INFORMACE**

Pokud se západkami nedá dobře otočit, použijte k jejich otočení plochý nástroj.

**Demontáž/montáž dvířek s pantem na dvířkách**

1. Dvířka trouby otevřete na maximum.
2. Zablokujte pant otočením obou západek. Obrázek 27.
3. Zavřete dvířka do uzamčené polohy. Obrázek 28.
4. Držte dvířka oběma rukama po stranách, nadzdvihněte je nahoru a vyklopte do úplně otevřené polohy, až se panty zcela rozpojí. Obrázek 28.

Při montáži dvířek postupujte stejně, provádějte pouze jednotlivé kroky v opačném pořadí.

## Demontáž/montáž vnitřní skleněné výplně dvířek



### VAROVÁNÍ

Pokud demontujete vnitřní skleněnou výplň dvířek, která jsou nasazená na troubě, je potřeba mít panty v zajištěné poloze. Pokud byste tento pokyn nedodrželi, mohla by se dvířka zavřít a neupevněná skleněná výplň by se mohla rozbít a způsobit vám zranění.



### INFORMACE

Abyste této situaci předešli, demontujte skleněné výplně poté, co jste dvířka v souladu s pokyny uvedenými v předchozí části odmontovali.

V závislosti na modelu může mít vaše trouba 2, 3 nebo 4 skleněné výplně. Postupujte podle toho, jaký typ dvířek vaše trouba má.

1. Stiskněte prsty tlačítka nacházející se nahoře na obou stranách dvířek trouby. Obrázek 29.
2. Držte tlačítka stisknutá a zatáhněte za plastové těsnění nad dvířky. Obrázek 30.
3. Vyměňte ze dvířek skleněné výplně. Očistěte výplně prostředkem na čištění skla nebo mýdlem a vodou a měkkým hadříkem.



### VAROVÁNÍ

Při vyjímání skleněných výplní věnujte pozornost jejich pořadí a umístění, protože po skončení jejich čištění je třeba je nasadit ve stejném pořadí a do stejných umístění.

4. Čistou skleněnou výplň č. 3 umístěte do původní polohy tak, aby označení TERMOGLASS, které je na ní vytištěné, bylo vidět tak, jak ukazuje obrázek 31.
5. U pyrolytické trouby musí být označení TERMOGLASS na výplních č. 3 a 4 vidět tak, jak ukazuje obrázek 32.

6. Vložte výplň č. 2 potíštěnou stranou směrem dovnitř do dvířek.
7. Znovu nasadte horní těsnění dvířek a ujistěte se, že boční západky jsou správně ve svých otvorech.



### VAROVÁNÍ

Nikdy nezapínejte troubu, pokud ve dvířkách chybí kterákoli skleněná výplň.

## VÝMĚNA ŽÁROVKY OSVĚTLENÍ TROUBY



### VAROVÁNÍ

Než zahájíte postup výměny žárovky, ujistěte se, že je trouba odpojena od elektrické sítě.

Nová žárovka musí být určena pro prostředí o teplotě až 300° C. Žárovky si můžete objednat u oddělení technických služeb.

### Výměna horní žárovky

1. Odšroubujte skleněný kryt žárovky a objímky. Obrázek 33.
2. Vyměňte žárovku a znovu nasadte skleněný kryt.

### Výměna postranní žárovky

1. Vyklopte skleněný kryt žárovky a objímky pomocí plochého nástroje. Obrázek 34.
2. Vyměňte žárovku a znovu nasadte skleněný kryt. Ujistěte se, že vše správně sedí.

### Výměna kontrolky LED

Volejte oddělení technických služeb.

## Řešení potíží

V této části popisujeme některé nejčastější problémy, které mohou u vaší trouby nastat.

Uvádíme též nejčastější příčiny těchto problémů a možná řešení.

### Trouba nefunguje

- Zkontrolujte elektrické připojení.
- Zkontrolujte pojistky a jistič instalace.
- Ujistěte se, že je časovač v manuálním nebo programovacím nastavení.
- Zkontrolujte polohu ovladače funkcí a teploty.

### Světlo uvnitř trouby nesvítí

- Vyměňte žárovku.
- Zkontrolujte, zda je žárovka správně instalována v souladu s pokyny k instalaci.

### Kontrolka indukující, že trouba hřeje, nesvítí

- Nastavte teplotu.
- Zvolte nastavení.
- Kontrolka by měla svítit pouze tehdy, když se trouba zahřívá na nastavenou teplotu.

### Z trouby jde během použití kouř

- Během prvního použití je to běžné.
- Troubu pravidelně čistěte.
- Snižte množství tuku nebo oleje na plechu.
- Nepřipravujte pokrmy při teplotách vyšších, než jak se uvádí v tabulce pro přípravu pokrmů.

### Není dosaženo očekávaných výsledků přípravy pokrmů

- Projděte si tabulky pro přípravu pokrmů, které poskytují určitou představu, jak trouba funguje.

### Došlo k poškození příslušenství a podpěr

- Nevyjmuli jste z trouby příslušenství a podpěry během pyrolytického čisticího cyklu.
- Musíte je vyměnit a při čisticím cyklu je následně vždy z trouby vyjmout.

### Barva smaltovaného povrchu se změnila, případně jsou na něm skvrny

- Chemické látky obsažené v některých potravinách mohou způsobovat změny smaltovaného povrchu.
- Je to normální a nemá to žádný dopad na funkční vlastnosti smaltovaného povrchu.



### Trouba je vypnutá, symbol svítí a dvířka nejdou otevřít

- Je aktivován zámek dvířek.
- Deaktivujte zámek dvířek s využitím pokynů uvedených v návodu k obsluze, který byl součástí dodávky.



### Trouba je zapnutá, symbol svítí, ale dvířka nejdou otevřít

- Je aktivován zámek dvířek.

- Otočte ovladačem do polohy .
- Deaktivujte zámek dvířek s využitím pokynů uvedených v návodu k obsluze, který byl součástí dodávky.
- Chcete-li pokračovat v přípravě pokrmu, musíte znovu vybrat požadovanou funkci.

**Nastavil(a) jsem ovladač do polohy  a vybral(a) pyrolytický program (P1, P2 nebo P3), na displeji nyní rychle bliká symbol  a ozývá se bzučák**



- Dvířka trouby nejsou správně zavřená, a proto není možné je zamknout, což brání spuštění pyrolytického programu.
- Zkontrolujte dvířka a ujistěte se, že jsou řádně zavřená. Poté nastavte ovladač do polohy  a opakujte sekvenci aktivace pyrolýzy.

**Nastavil(a) jsem ovladač do polohy  a vybral(a) pyrolytický program (P1, P2 nebo P3), na displeji se ale nerozsvítil symbol  a trouba se nezahřívá**

- Spínač dveří nefunguje, byť jsou dvířka správně zavřená.

- Volejte oddělení technických služeb, protože spínač dvířek je vadný.

**Pyrolytický program skončil a trouba vychladla, ale dvířka jsou stále zamčená a na displeji bliká symbol  a indikace 0:00**

- Po skončení pyrolytického programu jste neotočili ovladač do správné polohy .
- Otočte ovladačem do polohy .

**Ovladač je v poloze  a dvířka jsou stále zamčená**

- Trouba ještě nevychladla na bezpečnou teplotu.
- Vyčkejte, než trouba vychladne a symbol  zhasne.

## Technické parametry



### VAROVÁNÍ

Pokud se vám nepodaří tyto problémy s využitím našich tipů vyřešit, obraťte se na oddělení technických služeb.

Informujte oddělení technických služeb o tom, jaký problém máte, a dále uveďte:

1. Výrobní číslo (S-No)
2. Model spotřebiče (Mod.)

Tyto údaje uvádí identifikační štítek trouby, který naleznete ze strany dvířek, když je otevřete.

# Návod na inštaláciu a údržbu – Obsah

BEZPEČNOSTNÉ POKYNY .....	94	PRÍSLUŠENSTVO .....	100
Elektrická bezpečnosť.....	94	Montáž teleskopických výsuvov.....	100
Bezpečnosť detí.....	95	Teleskopické výsuvy	
Bezpečnosť pri používaní rúry .....	95	so skladacou sponou .....	100
Bezpečnosť pri čistení a údržbe .....	96	Teleskopické výsuvy	
Bezpečnosť pri používaní		s priamou sponou.....	100
pyrolytického čistiaceho cyklu.....	96	ČISTENIE A ÚDRŽBA .....	101
INŠTALÁCIA.....	98	Čistenie vonkajšej časti rúry	
Pred inštaláciou .....	98	a príslušenstva.....	101
Inštalácia do skrine		Čistenie vnútornej časti rúry .....	101
(stĺpcová inštalácia).....	98	Montáž bočných držiakov.....	101
Inštalácia pod pracovnú dosku.....	98	Montáž držiakov .....	101
Elektrické zapojenie .....	98	Demontáž spodného panela .....	101
Inštalácia rúry .....	98	Rúra so skladacím grilom.....	102
INFORMÁCIE PRE ŽIVOTNÉ		Čistenie dvierok rúry .....	102
PROSTREDIE .....	99	Demontáž / montáž dverí	
Likvidácia ekologického balenia .....	99	so závesom na tele .....	102
Likvidácia produktu .....	99	Demontáž / montáž dverí	
Energetické informácie .....	99	so závesom na dverách .....	102
PRED PRVÝM POUŽITÍM.....	99	Demontáž / montáž interiérovej	
ĎALŠIE DÔLEŽITÉ POKYNY .....	99	sklenenej tabule dvierok.....	103
		Výmena žiarovky osvetlenia v rúre ....	103
		Výmena hornej žiarovky.....	103
		Výmena bočnej žiarovky .....	103
		Výmena LED lampy .....	103
		Riešenie problémov .....	103
		Technické špecifikácie .....	105
		OBRÁZKY .....	106

# BEZPEČNOSTNÉ POKYNY

Starostlivo si prečítajte tieto pokyny k bezpečnému a správne-  
nemu získaniu maximálneho výkonu rúry. Uchovávajte tento  
návod tak, aby ho mohol prečítať aj nový majiteľ.

## Elektrická bezpečnosť

- Pokiaľ nie je napájací kábel dodávaný s rúrou, môžu byť u nepyrolytických trúb použité nasledujúce káble: H05RR-F / H05VV-F / H05V2V2-F / H07RN-F / H05SS-F. U pyrolytických rúr je možné použiť len kábel typu H05SS-F. Schéma zapojenia je znázornené na obrázku 1.
- Rúra musí byť vždy pripojená k sieti s riadnym uzemnením a jej inštalácia musí byť v súlade s platnými predpismi.
- Tento prístroj je určený pre použitie do maximálnej nadmorskej výšky 2000 m.
- Pri inštalácii rúry, musí byť celkové odpojenie napájania začlenené do pevnej inštalácie v súlade s inštaláčnymi predpismi (prispôsobené odberu prúdu cez istič, s minimálnou medzerou medzi kontaktmi 3 mm) na báze kategórie ochrany proti prepätiu III, pre odpojenie v prípade núdze a pri čistení alebo výmene žiarovky. Za žiadnych okolností nesmie ochranný vodič prechádzať týmto ističom.
- Tento istič môže byť nahradený zástrčkou.
- Akákoľvek manipulácia alebo opravy, vrátane výmeny napájacieho kábla, by mali byť vykonané autorizovaným technikom s použitím originálnych náhradných dielov. Oprava alebo manipulácia prostredníctvom iných spoločností by mohla spôsobiť poškodenie zariadenia alebo spôsobiť poruchy, ktoré by mohli byť rizikové pre Vašu bezpečnosť.
- Ak rúra správne nefunguje, odpojte ju.
- Pri kombinovaní rúry s pracovnou doskou sa vyhnite potenciálnym rizikám, inštalujte iba tie rúry, ktoré sú odporúčané výrobcem.

## Bezpečnosť detí

- **Nedovoľte deťom, aby sa dostali do blízkosti rúry pri používaní alebo počas čistiaceho cyklu pyrolýzou , pretože môže dosahovať veľmi vysokých teplôt.**
- **Deti do 8 rokov by mali byť držané v dostatočnej vzdialenosti od spotrebiča, pokiaľ nie sú pod neustálym dohľadom. Deťom by nemalo byť dovolené hrať sa so spotrebičom.**
- **Spotrebič je možné používať deťmi vo veku nad 8 rokov a osobami so zníženými fyzickými, zmyslovými alebo duševnými schopnosťami alebo s nedostatkom skúseností a vedomostí, za predpokladu, že im boli poskytnuté zodpovedajúce pokyny alebo dohľad, ako bezpečne používať prístroj a chápu s tým spojené nebezpečenstvá.**

## Bezpečnosť pri používaní rúry

- **Rúra musí byť vždy prevádzkovaná so zatvorenými dvermi.**
- **Rúru používajte až po inštalácii do kuchynskej linky (pozri Inštalácia rúry).**
- **Neinštalujte rúru za dekoratívnymi dvermi. Môže dôjsť k jej prehriatiu.**
- **Výrobca nie je zodpovedný za akékoľvek iné použitie rúry než na domácu prípravu pokrmov.**
- **Neprikrývajte dno rúry hliníkovou fóliou alebo akýmkoľvek iným materiálom, pretože to môže ovplyvniť výkon varenia, poškodiť smalt vo vnútri rúry a interiér Vašej kuchynskej linky.**
- **Vo vnútri rúry neukladajte oleje, tuky alebo horľavé materiály. Môže to byť nebezpečné, ak je rúra zapnutá.**
- **Neopierajte sa ani neseďte na otvorených dvierkach rúry. Mohlo by dôjsť k ich poškodeniu a mohli by ste sa zraniť.**
- **Podnos a stojan majú jednoduchý systém pre jednoduchú manipuláciu s potravinami. Vždy umiestnite tieto doplnky do rúry, ako je uvedené v sekcii Príslušenstvo.**

- Pri používaní sa rúra ohrieva, takže vždy používajte chňapku pre vykonávanie operácií vo vnútri rúry a nedotýkajte sa výhrevných telies.
- Vo vnútri rúry vždy používajte len dodaný snímač teploty (platí pre modely, ktoré majú túto funkciu).

### **Bezpečnosť pri čistení a údržbe**

- Pred každou operáciou odpojte spotrebič od elektrickej siete.
- Na čistenie rúry nepoužívajte parné čističe ani tlakovú vodu.
- Na čistenie dvierok rúry nepoužívajte kovové drôtenky, drôtené kefy ani komerčne dostupné alebo abrazívne čistiace prášky, pretože môžu poškrabať povrch a spôsobiť prasknutie skla.
- Čistenie a údržba, ktoré majú byť vykonané používateľom, by nemali byť vykonané deťmi bez dozoru.
- Pred výmenou žiarovky, najprv skontrolujte, či je rúra odpojená od siete, aby sa zabránilo možnosti zásahu elektrickým prúdom.
- Odstráňte všetko príslušenstvo a riad z rúry, vrátane políc a teleskopických výsuvov.
- Vyčistíte akékoľvek usadeniny a špinu, použitím čistiaceho cyklu pyrolýzou by sa mohli vznietiť a mohlo by vzniknúť nebezpečenstvo požiaru.
- V zájmu své bezpečnosti nikdy nepoužívajte troubu bez instalovaného zadného panelu (ktorý chráni ventilátor).

### **Pre Vašu bezpečnosť, nikdy nepoužívajte rúru bez umiestnenia zadného panelu (ktorý chráni ventilátor).**

- **POZOR:** Odstráňte všetko príslušenstvo a riad z rúry, vrátane políc a / alebo teleskopických výsuvov.
- Vyčistíte akékoľvek úniky alebo špinu, použitím čistiaceho cyklu pyrolýzou by sa mohli vznietiť a mohlo by vzniknúť nebezpečenstvo požiaru.
- Odstráňte všetky nečistoty z tesnenia rúry.



- Starostlivo postupujte podľa pokynov pre programovanie čistiaceho cyklu pyrolýzou.

### Počas pyrolytického procesu čistenia:

- Nenechávajte žiadne handričky alebo tkaniny na rukoväti rúry ani v tesnom kontakte s ňou.
- V prípade, že rúra bola nainštalovaná pod pracovnou doskou, sa z bezpečnostných dôvodov v režime pyrolýzy nesmie používať.
- Vnútorne osvetlenie rúry zostane vypnuté a nie je možné ho zapnúť.
- Mikrovlnná rúra je vybavená bezpečnostným uzamykacím mechanizmom, ktorý zabraňuje otvoreniu dverí v priebehu čistiaceho cyklu. Nesnažte sa otvoriť dvere, keď je zámok aktivovaný.



### INFORMÁCIA

Tento manuál popisuje všeobecné charakteristiky rúry, a tak nemusia zodpovedať v plnom rozsahu týmto rúram. Prečítajte si užívateľskú príručku sprevádzajúcu tento návod a zoznámte sa so špecifikáciami a vybavením rúry.

Výrobca si vyhradzuje právo na zmenu vlastností výrobku s cieľom zlepšiť jeho fungovanie.

# Inštalácia

Táto informácia je určená výhradne pre inštalatéra, ktorý je zodpovedný za montáž a elektrické pripojenie. Výrobca neručí za prípadné spôsobené škody ak si inštalujete rúru sami.

## PRED INŠTALÁCIOU

- Pre manipuláciu s rúrou použite úchyty po stranách. Nepoužívajte rukoväť rúry pre jej zdvihnutie.
- Pri inštalácii rúry pod pracovnú dosku postupujte podľa pokynov.
- Všeobecne platí, že je nutné sa vyvarovať výčnievajúcim prvkom (výstuhy, potrubie, zásuvka základne atď) na zadnej strane prístroja.
- Ak je základňa hlavnej zásuvky vo vnútri jednotky, v ktorej je nainštalovaná rúra, musí to byť vykonané v tieňovanej oblasti. Obrázok 2.
- Jednotka a susedné jednotky (v ktorej je nainštalovaná rúra) musia odolať teplotám vyšším ako 85°C.
- Pokyny k inštalácii musia byť prísne dodržiavané. Ak tomu tak nie je, ventilačný obvod rúry sa môže upchať, čo spôsobí vytvorenie vysokých teplôt, ktoré by mohli poškodiť kuchynskú linku a samotný prístroj.
- Pre tento účel, skontrolujte jednotku meraním a vyvrtané otvory v jednotkách, ako je znázornené na nasledujúcich obrázkoch:

### Inštalácia do skrine (stĺpcová inštalácia).

60 cm rúra: Obrázok 7\*.

45 cm rúra: Obrázok 8\*.

### Inštalácia pod pracovnú dosku.

60 cm rúra: Obrázok 9\*.

45 cm rúra: Obrázok 10\*.



### VÝSTRAHA

\* Pri inštalácii **rúr s pyrolytickou funkciou, NEVŔTAJTE** žiadne otvory vo vnútri prístroja, kde sú tienené oblasti.

## ELEKTRICKÉ ZAPOJENIE

Inštalatér musí zabezpečiť, aby:

- Sieťové napájacie napätie a frekvencia zodpovedali tomu, čo je vyznačené na identifikačnom štítku.
- Elektrická inštalácia v domácnosti vydržala maximálny výkon vyznačený na štítku.
- Po pripojení napájania skontroloval, či všetky elektrické časti rúry fungujú správne.

## INŠTALÁCIA RÚRY

Pre všetky rúry. Po vykonaní elektrického pripojenia:

1. Umiestnite rúru do vnútra jednotky a zabezpečte, aby napájací kábel nebol o niečo zachytený alebo v kontakte s časťou rúry, ktorá je horúca.
2. Uistite sa, že telo rúry nie je v kontakte so stenami jednotky a že existuje minimálna medzera 2 mm medzi susednými jednotkami.
3. Vycentrujte rúru v jednotke tak, aby bola minimálna vzdialenosť 5 mm medzi rúrou a dverami nábytku, ktorý ju obklopuje. Obrázok 3.
4. Otvorte dvierka a vložte plastové zátky, dodávané s rúrou, do príslušných otvorov. Obrázok 11.
5. Pripevnite rúru k jednotke a utiahnite ich pomocou skrutiek.



### UPOZORNENIE

\* Pri inštalácii **rúr s pyrolytickou funkciou, NEVŔTAJTE** žiadne otvory vo vnútri prístroja, kde sú tienené oblasti.

**VÝSTRAHA**

Pri vykonávaní kroku 4 a 5 sa neopierajte o otvorené dverka rúry, pretože rúra nie je

pripevnená k jednotke a môže sa posunúť dopredu a spadnúť na zem.

**INFORMÁCIE PRE ŽIVOTNÉ PROSTREDIE****LIKVIDÁCIA EKOLOGICKÉHO BALENIA**

Obal je vyrobený z úplne recyklovateľných materiálov, ktoré môžu byť použité pre iné účely. Konzultujte s miestnym úradom ohľadom postupov potrebných na likvidáciu týchto materiálov.

dopadu na životné prostredie a verejné zdravie.

Kontaktujte svoj miestny úrad, podnik zaoberajúci sa likvidáciou domového odpadu alebo predajcu, kde ste si produkt kúpili, ohľadne ďalších informácií o recyklácii spotrebiča.

**LIKVIDÁCIA PRODUKTU****VAROVANIE**

Symbol  na výrobku alebo na obale znamená, že s týmto spotrebičom nemôže byť nakladané ako s domácim odpadom. Na ďalšiu recykláciu by mal byť spotrebič odvezený do zberného dvora určeného pre elektrické a elektronické zariadenia. Týmto spôsobom sa dá vyhnúť neodbornej manipulácii a akémukoľvek negatívnemu

**ENERGETICKÉ INFORMÁCIE**





Testované v súlade s požiadavkami 66/2014 (Ekodizajn) a 65/2014 (Energetické štítky) predpisov v súlade s normou EN 60350-1.

Meranie spotreby energie v rôznych podmienkach môže vykazovať rôzne hodnoty od tých indikovaných na rúre.

Pozrite sa do používateľskej príručky sprevádzajúcej tento návod aby ste sa dozvedeli o spotrebe energie Vašej rúry.

**Pred prvým použitím**

V dôsledku výrobného procesu sa môžu nachádzať v rúre stopy tuku a ďalších substancií. Tie by mali byť odstránené za použitia nasledujúceho postupu:

1. Odstráňte z rúry všetky obaly, vrátane ochranného plastu, pokiaľ existuje.
2. Zapnite Vašu rúru na  /  alebo ak toto nastavenie nie je k dispozícii, tak na  /  na teplotu 200°C po dobu 1 hodiny. Postup

nájdete v používateľskej príručke sprevádzajúcej tento návod.

3. Ochladzujte rúru s otvorenými dverkami tak, aby sa odvetrávala a odstránil sa tak zápach vo vnútri rúry.
4. Až rúra vychladne, očistite rúru a príslušenstvo

Počas tejto prvej operácie bude rúra produkovať dym a zápach. Kuchyňa by preto mala byť dobre vetraná.

**Ďalšie dôležité pokyny**

Je normálne, že počas varenia potravín s vysokým obsahom kvapaliny sa na dverkách objaví kondenzácia.

Pri zatváraní dverok, počas varenia, je možné počuť zvuk vzduchu vo vnútri rúry. Tento efekt

je normálny v dôsledku tlaku vyvíjaného na dvere, keď sú uzavreté a zaručujú utesnenie vnútorného priestoru rúry

## Príslušenstvo

Nenechávajte žiadne nádoby alebo jedlo na dne rúry. Vždy používajte podnosy a stojany dodávané s rúrou.

Ak chcete pripraviť jogurt, umiestnite nádoby na dno rúry.

Pri varení akejkoľvek inej potraviny, vložte podnos alebo stojan na výsuv vo vnútri rúry.

1. Vložte ich do drážok medzi bočnými podporami alebo do teleskopických výsuvov, v prípade ak je nimi rúra vybavená.
2. Stojan a niektoré z podnosov majú retenčné drážky, aby im bránili náhodnému posunu. Umiestnite tieto drážky smerom k zadnej časti rúry, smerom nadol. Obrázok 4.
3. Povrch stojana, na ktorom bude položená nádoba, musí byť položený nižšie ako teleskopické výsuvy. Tým sa zabráni náhodnému kĺzaniu nádoby. Obrázok 5.
4. Podnosy sú vybavené úchytom na prednej strane s cieľom uľahčiť ich odobratie. Umiestnite podnos s úchytom smerujúcim von z rúry. Obrázok 6.

### MONTÁŽ TELESKOPICKÝCH VÝSUVOV

Niektoré modely rúry majú k dispozícii sadu teleskopických výsuvov.

Pre montáž teleskopických výsuvov na chrómových podperách postupujte nasledovne:

### Teleskopické výsuvy so skladacou sponou.



#### VÝSTRAHA

Výsuvy musia byť umiestnené do úrovne 2, vychádzajúc zo spodu. Obrázok 12.

1. Odstráňte ochrannú fóliu.
2. Zaháknite veľké úchyty za horné drážky a otočte výsuvom tak, aby sa zaháknul menšími úchytmi za spodnú drážku. obrázok 12.
3. Budete počuť „cvaknutie“, keď je výsuv správne zabezpečený. Obrázok 13.
4. Drážka pre zaistenie podnosu/držiaka musí zostať v prednej časti rúry. Obrázok 13.

### Teleskopické výsuvy s priamou sponou



#### VÝSTRAHA

Vychádzajúc zo spodu, jednoduché vysúvacie výsuvy musia byť umiestnené vo výške 1, 2, 3 a 5. Obrázok 14.

Vychádzajúc zo spodu, dvojité vysúvacie výsuvy musia byť umiestnené vo výške 1, 2 a 3. Obrázok 15.

**V 45 cm rúre, sú teleskopické výsuvy umiestnené vo výške.** Obrázok 16.

1. Zaveste sponu na hornú drážku na požadovanú úroveň. Obrázok 17.
2. Budete počuť „cvaknutie“, keď je výsuv správne zabezpečený. Obrázok 18.
3. Drážka pre zaistenie podnosu/držiaka musí zostať v prednej časti rúry. Obrázok 18.

# Čistenie a údržba



## VÝSTRAHA

Pred každou operáciou, odpojte spotrebič od elektrickej siete.

## ČISTENIE VONKAJŠEJ ČASTI RÚRY A PRÍSLUŠENSTVA

Vonkajšiu časť rúry a príslušenstva čistite s teplou mydlovou vodou alebo s jemným čistiacim prostriedkom.

Dbajte na zvýšenú opatrnosť pri čistení nerezovej ocele alebo lakovaných povrchov. Používajte len špongie alebo handričky, ktoré nepoškrábajú povrch.



## UPOZORNENIE

Teleskopické výsuvy nesmú byť umiestnené do umývačky riadu. Došlo by tak k vymytiu maziva, ktoré im umožňuje vysúvanie, a preto by sa výsuvy zablokovali.

## ČISTENIE VNÚTORNEJ ČASTI RÚRY

Pravidelne čistite vnútro rúry, aby sa odstránili stopy tuku alebo potravín, ktoré môžu neskôr uvoľňovať dym a zápach a viesť k vytvoreniu škvŕn.

Na čistenie smaltovaných povrchov ako je spodná časť rúry, použite nylonové kefy alebo špongie s teplou vodou a mydlom. Rúru vyčistíte, až keď je studená. Použite čistiace prostriedky určené len na smaltované plochy a vždy postupujte podľa pokynov výrobcu.



## VÝSTRAHA

Neumývajte vnútro rúry s parou alebo s tlakovou vodou.

Nepoužívajte kovové drôtenky, drôtené kefy alebo akýkoľvek riad, ktorý môže poškrábať smalt.

V priebehu času, niektoré druhy potravín, ako sú paradajky, ocot a solené upečené jedlá, môžu spôsobiť zmenu farby smaltu. To je normálne a nemá to vplyv na fungovanie rúry. Nesnažte sa odstrániť tieto škvŕny pomocou agresívnych metód, ako už bolo opísané, pretože by to mohlo spôsobiť trvalé poškodenie povrchu.

Pravidelne čistite tesnenie rúry, aby sa odstránili všetky stopy tuku alebo potravín. Tým sa zabráni poškodeniu a lámaniu tesnenia počas varenia.

Je vhodné čistiť toto tesnenie bez jeho odobratia.

## Demontáž bočných držiakov

1. Odstráňte z rúry všetko príslušenstvo.
2. Úplne uvoľnite maticu v prednej časti upevňovacieho prvku (A), vyťahnite držiaky dopredu (B), a odoberte ich. Obrázok 19.

## Montáž držiakov

3. Vložte zadnú drážku do zadnej upevňovacej matice.
4. Pripevnite prednú upevňovaciu maticu (C) na prednej drážke držiaka. Obrázok 20.
5. Zaisťte držiak s maticou (D) a otáčajte s ňou, kým nie je úplne dotiahnutá (E). Obrázok 20.

## Demontáž spodného panela



## INFORMÁCIA

Pred demontážou spodného panela, najprv musíte demontovať bočné držiaky podľa pokynov uvedených v predchádzajúcej časti.

Potom:

1. Odstráňte spodné skrutky (A) a potom hornú skrutku (B). Obrázok 21.
2. Pre montáž spodného panela postupujte v opačnom poradí.



## VAROVANIE

V záujme svojej bezpečnosti, nikdy nepoužívajte rúru bez inštalovaného zadného panela (ktorý chráni ventilátor).

### Rúra so skladacím grilom

Čistenie hornej časti rúry:

1. Počkajte, až kým rúra nie je studená.
2. Zatláčajte drážky grilovacieho telesa (A) s oboma rukami smerom k zadnej časti rúry, aby sa uvoľnili z hornej upevňovacej matice (B). Obrázok 22.
3. Ponechajte výhrevný prvok voľne visieť a vyčistite hornú časť rúry. Obrázok 23.
4. Potom vložte grilovacie teleso späť na svoje miesto, do svojej pôvodnej polohy a s montážou pokračujte v opačnom poradí.

### Rúry s funkciou Teka Hydroclean®

Prosím, prečítajte si Používateľskú príručku.

### Rúry s pyrolytickou samočisticou funkciou

Prosím, prečítajte si Používateľskú príručku.

## ČISTENIE DVIEROK RÚRY

Pre jednoduché čistenie je možné dvierka demontovať. Ak to chcete urobiť, postupujte podľa pokynov pre príslušný typ dverí, ktoré má Vaša rúra.

### Demontáž / montáž dverí so závesom na tele

1. Plne otvorte dvierka rúry.
2. Zabkokujte záves otočením západiek. Obrázok 24.
3. Zatvorte dvere do uzamknutej polohy. Obrázok 25.
4. Uchopte dvere oboma rukami podržaním na oboch stranách, zdvihnite a vytiahnite

dvierka rúry, kým nie sú závesy úplne oddelené Obrázok 25.

Vykonajte montáž dverí

5. Uchopte dvere oboma rukami v dolnej časti po stranách, vložte kĺbové ramená do svojich puzdiel a nechajte dvere klesnúť tak hlboko, ako to len pôjde. Obrázok 26.
6. Plne otvorte dvierka rúry. Obrázok 26.
7. Otočte západky späť do svojej pôvodnej polohy.



## VÝSTRAHA

Uistite sa, že otočením západiek sú dvere úplne zasunuté. Ak tomu tak nie je, môže sa stať, že sa zablokujú pri pokuse o ich zatvorenie.



## INFORMÁCIA

Ak západky idú ťažko otočiť, použite plochý nástroj, aby sa otočili.

### Demontáž / montáž dverí so závesom na dverách

1. Plne otvorte dvierka rúry.
2. Zabkokujte záves otočením oboch západiek. Obrázok 27.
3. Zatvorte dvere do uzamknutej polohy. Obrázok 28.
4. Uchopte dvere oboma rukami podržaním na oboch stranách, zdvihnite a vytiahnite dvierka rúry, kým nie sú závesy úplne oddelené Obrázok 28.

Pre montáž dverí, vykonajte kroky v opačnom poradí.

## Demontáž / montáž interiérovej sklenenej tabule dvierok



### VÝSTRAHA

Demontáž sklenených tabúl s dverami rúry vykonávajte vždy so závesom, ktorý je v zablokovanej polohe. Pokiaľ tak neučinite, dvere sa zatvoria, neodmontované sklenené tabule môžu prasknúť a spôsobiť zranenie.



### INFORMÁCIA

Aby sa tomu zabránilo, demontáž sklenených tabúl s dverkami vykonajte podľa pokynov uvedených v predchádzajúcej časti.

V závislosti od modelu, rúra môže mať 2, 3 alebo 4 sklenené tabule. Postupujte podľa pokynov pre príslušný typ dverí, ktoré má Vaša rúra.

1. Použitím prstov stlačte tlačidlá umiestnené v hornej časti po oboch stranách dverí rúry. Obrázok 29.
2. Držte ich stlačené a vyťahnite plastové tesnenie nad dverami. Obrázok 30.
3. Odoberte sklenené tabule od dverí. Vyčistite ich čističom na sklo alebo mydlovou vodou a mäkkou handričkou.



### VÝSTRAHA

Dávajte pozor na poradie a umiestnenie sklenených tabúl pri ich demontáži, pretože po ich vyčistení, musia byť namontované v rovnakom poradí a na rovnaké pozície.

4. Akonáhle sú čisté, vložte tabuľu č. 3 do pôvodnej polohy tak, aby bol na nej vidieť nápis TERMOGLASS, ako je to znázornené na obrázku 31.
5. V rúrach s funkciou pyrolýzy musí byť viditeľné označenie TERMOGLASS na tabuliach č. 3 a 4, ako je to znázornené na obrázku 32.

6. Vložte tabuľu č. 2 potlačenou časťou smerom k vnútornej strane dverí.
7. Znovu pripevnite horné tesnenie dverí a uistite sa, že bočné výstupky zapadajú do ich krytov.



### VÝSTRAHA

Nikdy nezapínajte rúru, ak niektorá zo sklenených tabúl na dverách chýba.

## VÝMENA ŽIAROVKY OSVETLENIA V RÚRE



### VÝSTRAHA

Uistite sa, že pred výmenou žiarovky bola rúra odpojená od elektrickej siete.

Vymenená žiarovka musí odolať teplotám až do 300°C. Môžete si ich objednať v servisnom stredisku.

### Výmena hornej žiarovky

1. Odskrutkujte sklený kryt držiaka žiarovky. Obrázok 33.
2. Vymeňte žiarovku a namontujte sklený kryt.

### Výmena bočnej žiarovky

1. Zdvihnite držiak skleneného krytu žiarovky s plochým koncom nástroja. Obrázok 34.
2. Vymeňte žiarovku, namontujte sklený kryt a uistite sa, že všetko je umiestnené do správnej polohy.

### Výmena LED lampy

Zavolajte technickú pomoc servisného oddelenia.

# Riešenie problémov

Táto časť opisuje niektoré z najčastejších problémov, ktoré môžu ovplyvniť Vašu rúru,

spolu s najčastejšími príčinami a možnými riešeniami.

## Rúra nefunguje

- Skontrolujte pripojenie k napájaniu.
- Skontrolujte poistky a istič Vašej inštalácie.
- Uistite sa, že časovač je buď v manuálnom alebo v naprogramovanom nastavení.
- Skontrolujte nastavenú úroveň a teplotu.

## Vnútorne svetlo sa nerozsvieti

- Vymeňte žiarovku.
- Skontrolujte, či bola správne nainštalovaná, ako je to uvedené v návode na montáž.

## Vyhrievacia kontrolka sa nerozsvieti

- Nastavte teplotu.
- Vyberte nastavenie.
- Kontrolka by mala svietiť, len keď sa rúra zahrieva na zvolenú teplotu.

## Rúra počas používania dymí

- Pri prvom použití je to normálne.
- Rúru pravidelne čistite.
- Znížte množstvo tuku alebo oleja na podnose.
- Nevarte pri teplotách vyšších, ako je uvedené v tabuľke pečenia.

## Očakávané výsledky varenia nie sú dosiahnuté

- Pozrite sa do tabuľky varenia, ktorá slúži ako pomôcka, ako Vaša rúra pracuje.

## Moje príslušenstvo a policové držiaky sú poškodené

- Počas pyrolytického čistiaceho cyklu ste neodobrali príslušenstvo a držiaky.
- Musíte ich nahradiť a odoberať v priebehu nasledujúcich čistiacich cyklov.

## Farba smaltu sa zmenila alebo sa objavili škvrny

- Chemické zloženie niektorých potravín môže spôsobiť zmeny v smalte.
- To je normálne. Nepoškodzuje vlastnosti smaltu.



## Rúra je vypnutá, rozsvieti sa symbol a dverka sa neotvoria

- Je aktivovaný zámok dverí.
- Deaktivujte zámok dverí podľa pokynov v používateľskej príručke.



## Rúra je zapnutá, rozsvieti sa symbol ale dverka sa neotvoria

- Je aktivovaný zámok dverí.
- Otočte otočný ovládač do polohy  .
- Deaktivujte zámok dverí podľa návodu v používateľskej príručke.
- Ak chcete pokračovať vo varení, znovu zvolte požadovanú funkciu pečenia.





Otočil som otočný ovládač do polohy  a vybral som program pyrolýzy (P1, P2 alebo P3), ale symbol  rýchlo bliká a bzučiak bzučí

- Dvierka rúry nie sú správne zatvorené, takže sa dvierka nedajú zamknúť a pyrolytický proces bol zablokovaný.
- Skontrolujte dvere a skontrolujte, či sú správne zatvorené. Potom nastavte ovládač do polohy  a opakujte sekvenciu pre aktiváciu pyrolýzy.

Otočil som ovládač do polohy  a vybral som program pyrolýzy (P1, P2 alebo P3), ale symbol  sa nerozsvieti a rúra sa nezahrieva

- Spínač dverí nefunguje, aj keď sú dvierka správne zatvorené.
- Zavolajte technickú pomoc servisného strediska, pretože ide o poruchu snímača vo dverách.

Pyrolitický program bol ukončený a rúra je vychladená, ale dvere sú zamknuté a bliká symbol  a 0:00,

- Po ukončení programu pyrolýzy ste neo-točil otočný ovládač do požadovanej polohy  .
- Nastavte ovládač do polohy  .

Otočný ovládač je v polohe  a dvierka sú stále zamknuté

- Rúra nie je vychladená na hranicu bezpečnej teploty.
- Počkajte, kým rúra vychladne a vypne sa symbol .

## Technické špecifikácie



### VÝSTRAHA

Ak tieto problémy pretrvávajú aj napriek týmto tipom, obráťte sa na technické servisné oddelenie.

Informujte technické oddelenie o druhu problému, s ktorým sa stretávate a poskytnite:

1. Sériové číslo (S-No)
2. Model spotrebiča (Mod.)

Táto informácia je na identifikačnom štítku rúry, ktorý je na jednej strane otvorených dverí.

FIG. 1

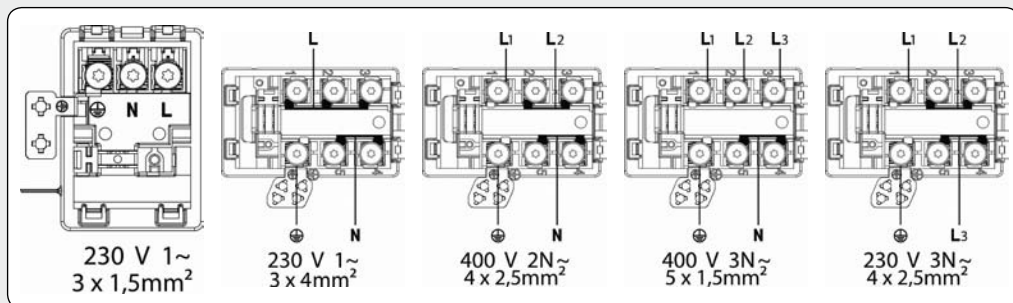

FIG. 2

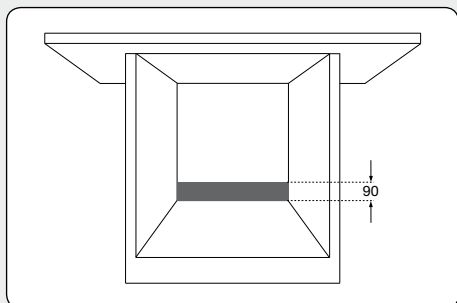

FIG. 3

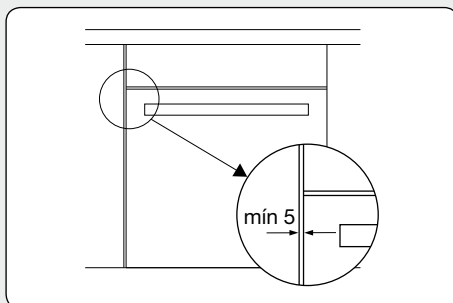

FIG. 4

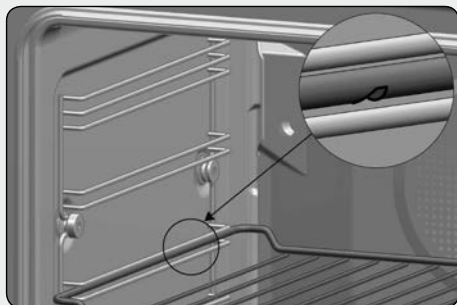

FIG. 5

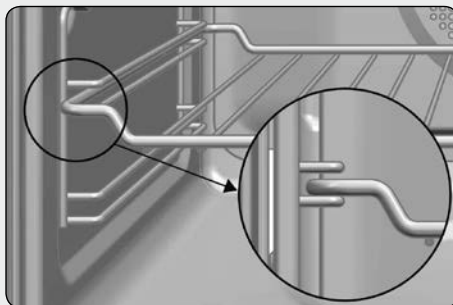

FIG. 6

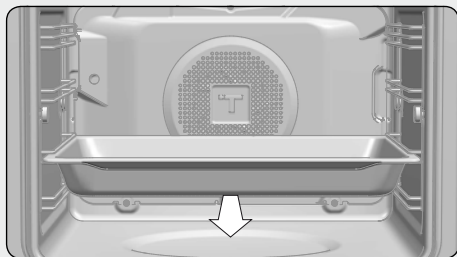

FIG. 7

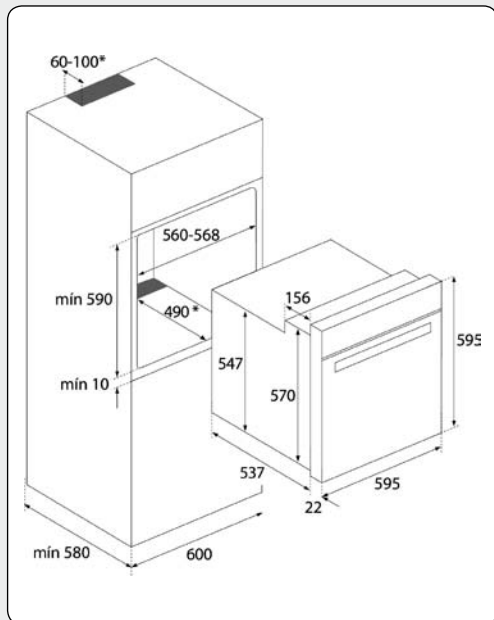

FIG. 8

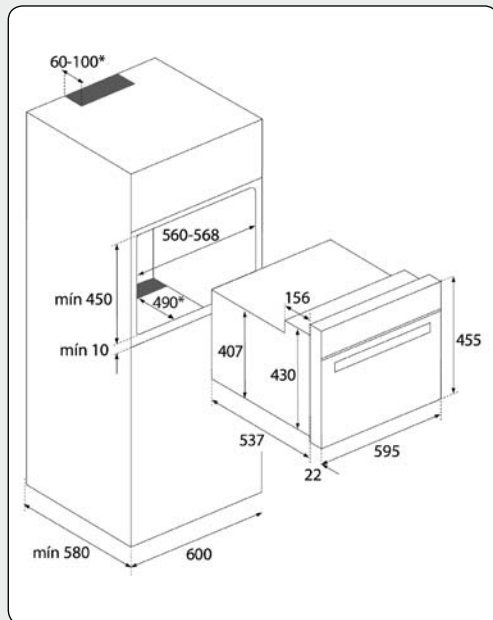

FIG. 9

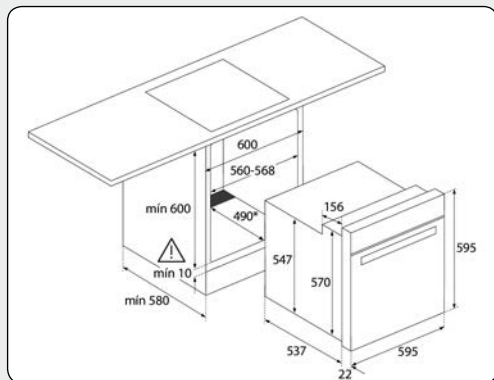

FIG. 10

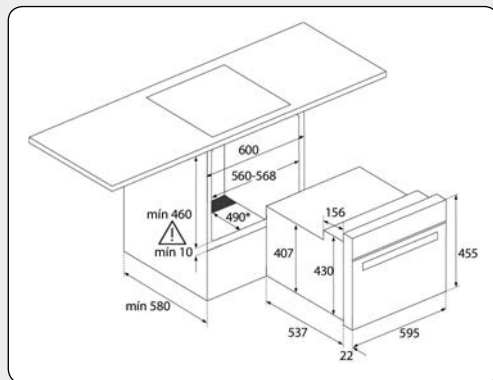
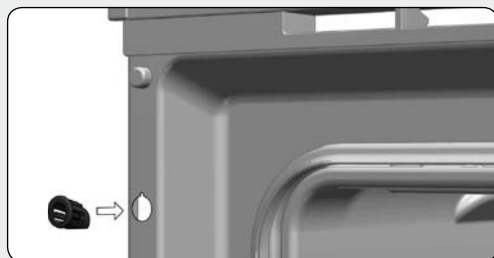

FIG. 11



\* Не следует делать отверстия для пиролизических духовых шкафов.

\* A pirolízises sütők esetén NE végezze el a nyitásokat.

\* W przypadku piekarników pirolitycznych NIE wierć żadnych otworów.

\* За пиролизични фурни, НЕ пробивайте никакви отвори.

\* În cazul cuptoarelor pirolitice, NU faceți nicio gaură.

\* Не следует делать отверстия для пиролизических духовых шкафов.

\* U pyrolytické trouby NESMÍTE vrtat žádné otvory.

\* U pyrolytických rúr, NEVŔTAJTE žádné otvory.

FIG. 12

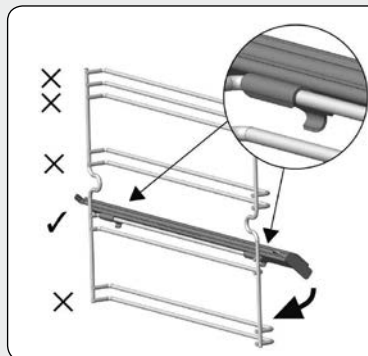

FIG. 13

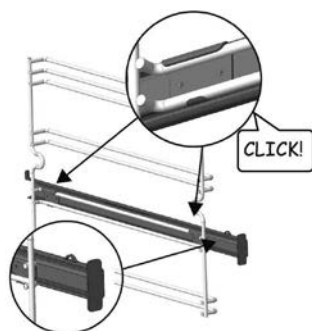

FIG. 14

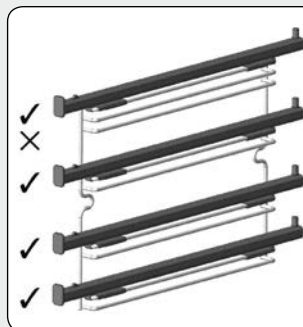

FIG. 15

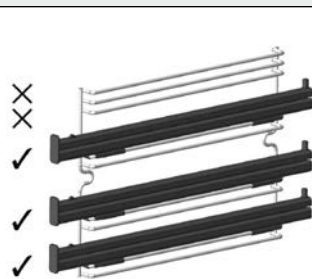

FIG. 16



FIG. 17

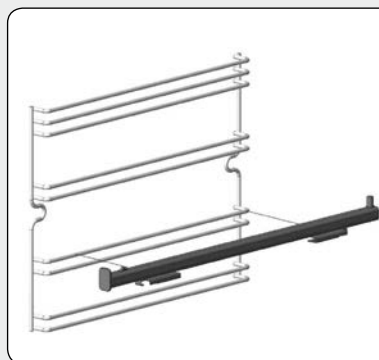

FIG. 18

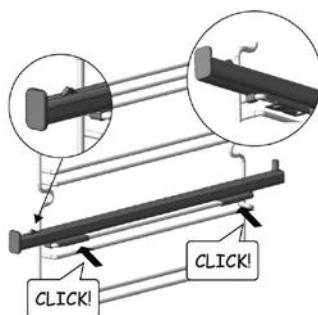

FIG. 19

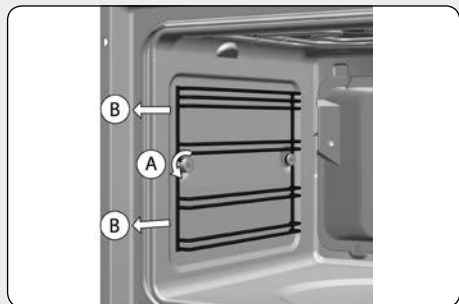

FIG. 20

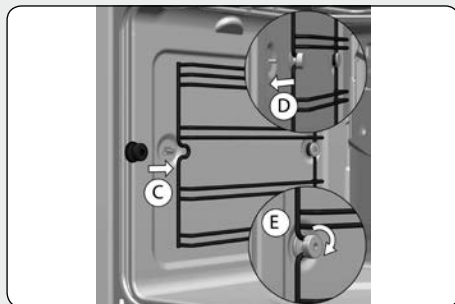

FIG. 21

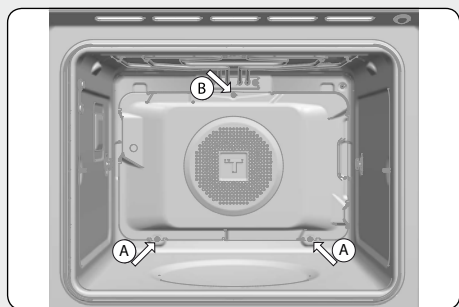

FIG. 22

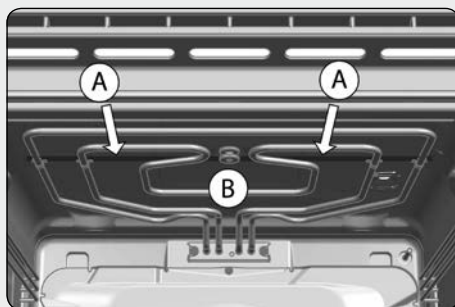

FIG. 23

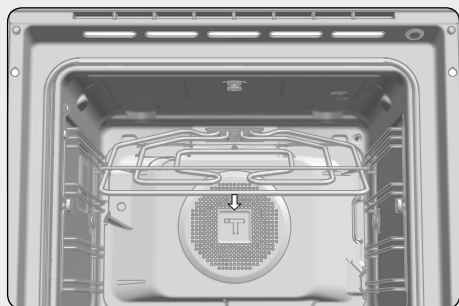

FIG. 24

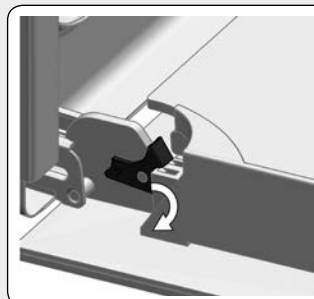

FIG. 25



FIG. 26

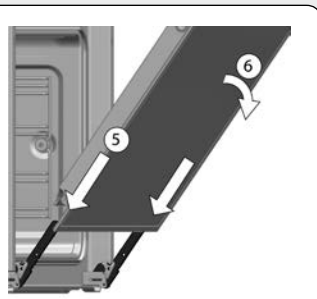

FIG. 27



FIG. 28



FIG. 29

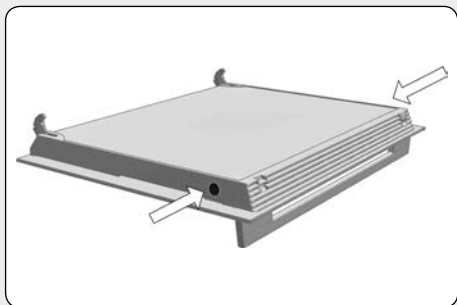

FIG. 30

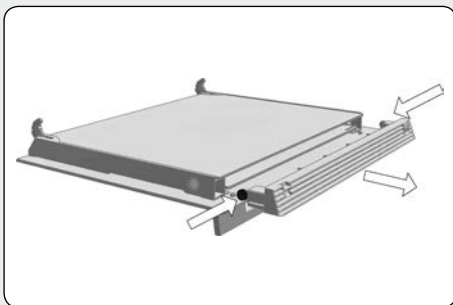

FIG. 31

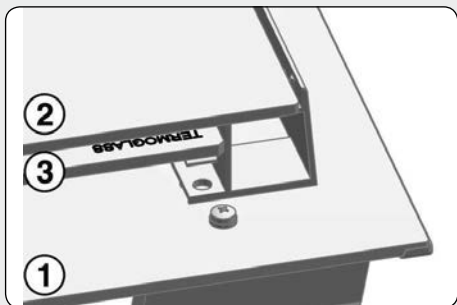

FIG. 32

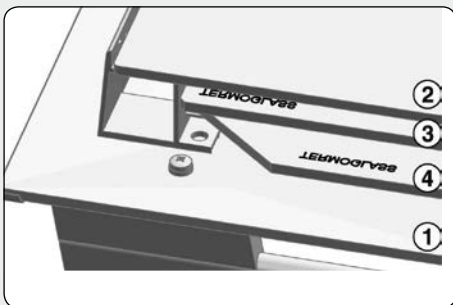
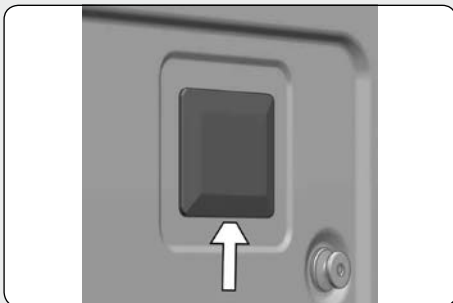

FIG. 33



FIG. 34



## Teka Subsidiaries

Country Subsidiary	Address	City	Phone
<b>Austria</b> Küppersbusch Austria	Eitnergasse, 13	1231 Wien	+43 18 668 022
<b>Belgium</b> Küppersbusch Belgium S.P.R.L.	Doomveld Industrie, Asse 3, No. 11 - Boite 7	1731 Zellik	+32 24 668 740
<b>Bulgaria</b> Teka Bulgaria EOOD	Blvd. "Tsarigradsko Shosse" 135	1784 Sofia	+359 29 768 330
<b>Chile</b> Teka Chile S.A.	Avd El Retiro Parque Los Maitenes, 1237. Parque Enea	Pudahuel, Santiago de Chile	+ 56 24 386 000
<b>China</b> Teka International Trading (Shanghai) Co. Ltd.	No.1506, Shengyuan Henghua Bldg. No.200 Wending Rd.	Xuhui, Dist. 200030 Shanghai	+86 2 153 076 996
<b>Czech Republic</b> Teka CZ S.R.O.	V Holesovickách, 593	182 00 Praha 8 - Liben	+420 284 691 940
<b>Ecuador</b> Teka Ecuador S.A.	Parque Ind. California 2, Via a Daute Km 12	Guayaquil	+593 42 100 311
<b>Greece</b> Teka Hellas A.E.	Thesi Roupaki - Aspropyrgos	193 00 Athens	+30 2 109 760 283
<b>Hungary</b> Teka Magyarország Zrt.	Terv u. 92	9200 Mosonmagyaróvár	+36 96 574 500
<b>Indonesia</b> PT Teka Buana	Jalan Menteng Raya, Kantor Taman A9 Unit A3	12950 Jakarta	+62 215 762 272
<b>Malaysia</b> Teka Kuchentechnik (Malaysia) Sdn Bhd	10 Jalan Kartunis U1/47, Temasya Park, Off Glenmarie	40150 Shah Alam, Selangor Darul Ehsan	+60 376 201 600
<b>Mexico</b> Teka Mexicana S.A. de C.V.	Blvd Manuel A. Camacho 126, Piso 3 Col. Chapultepec	11000 Mexico D.F.	+52 5 551 330 493
<b>Morocco</b> Teka Maroc S.A.	73, Bd. Slimane, Depôt 33, Route de Ain Sebaa	Casablanca	+212 22 674 462
<b>Peru</b> Teka Kuchentechnik Perú S.A.	Av. El Polo 670 local A 201, CC El polo, Surco	Lima	+51 14 363 078
<b>Poland</b> Teka Polska Sp. ZO.O.	ul. 3-go Maja 8 / A2	05-800 Pruszkow	+48 227 383 270
<b>Portugal</b> Teka Portugal S.A.	Estrada da Mota - Apdo 533	3834-909 Ilhavo, Aveiro	+35 1 234 329 500
<b>Romania</b> S.C. Teka Kuchentechnik Romania S.R.L.	Sevastopol str., no 24, 5th floor, of. 15	010992 Bucharest Sector 1	+40 212 334 450
<b>Russia/Россия</b> Teka Rus LLC/OOO "Teka Рус"	Neverovskogo 9, Office 417, 121170, Moscow, Russia	121087 Россия, Москва	+7 4 956 450 064
<b>Singapore</b> Teka Singapore PTE Ltd	Clemenceau Avenue, 83, 01-33/34 UE Square	239920 Singapore	+65 67 342 415
<b>Spain</b> Teka Industrial, S.A.	C/ Cajo,17	39011 Santander	+34 942 355 050
<b>Thailand</b> Teka (Thailand) Co. Ltd.	364/8 Sri-Ayuttaya Road, Phayathai, Ratchatavee	10400 Bangkok	+66 -26 424 888
<b>Turkey</b> Teka Teknik Mutfak Aletleri Sanayi Ve	Büyükdere Cad. 24/13	80290 Mecidiyeköy, Istanbul	+90 2 122 883 134
<b>Ukraine</b> Teka Ukraine LLC	86-e, Bozhenko Str .2nd floor,4th entrance	03150 Kyiv	+380 444 960 680
<b>United Arab Emirates</b> Teka Middle East Fze	Building LOB 16, Office 417	P.O. Box 18251 Dubai	+971 48 872 912
<b>United Arab Emirates</b> Teka Kuchentechnik U.A.E LLC	Bin Khedia Centre	P.O. Box 35142 Dubai	+971 42 833 047
<b>Venezuela</b> Teka Andina S.A.	Ctra. Petare-Santa Lucia, km 3 (El Limoncito)	1070 Caracas	+58 2 122 912 821
<b>Vietnam</b> TEKA Vietnam Co., Ltd.	803, Fl 8th, Daiminh Convention Center, 77, Hoang Van	Thai, Tan Phu Ward, District 7, Ho Chi Minh	+84 854 160 646

